

Client:

Adresse de livraison:

Commande:

Devis:

Date: _____

Référence Liner: _____

Remarques:

LINERS					
Qualité	<input type="checkbox"/> standard	<input type="checkbox"/> vernis	<input type="checkbox"/> imprimé	<input type="checkbox"/> 90 V PRO	<input type="checkbox"/> 100 V PRO 3D
Escalier Antidérapant	<input type="checkbox"/> oui	<input type="checkbox"/> oui		<input type="checkbox"/> oui	

UNIS STANDARD	UNIS VERNIS	IMPRIMES STD	IMPRIMES NEW	90 VPRO	100 VPRO 3D
<input type="checkbox"/> blanc	<input type="checkbox"/> blanc	<input type="checkbox"/> marbré bleu	<input type="checkbox"/> Granit Green	<input type="checkbox"/> blanc	<input type="checkbox"/> uni gris clair
<input type="checkbox"/> sable	<input type="checkbox"/> sable	<input type="checkbox"/> mosaïque bleu	<input type="checkbox"/> Granit Golden	<input type="checkbox"/> sable	<input type="checkbox"/> Imprimé gris clair
<input type="checkbox"/> bleu pâle	<input type="checkbox"/> bleu pâle	<input type="checkbox"/> persia bleu	<input type="checkbox"/> Granit Grey	<input type="checkbox"/> gris clair	<input type="checkbox"/> Imprimé gris foncé
<input type="checkbox"/> bleu France	<input type="checkbox"/> bleu France	<input type="checkbox"/> persia noir	<input type="checkbox"/> Fidji green	<input type="checkbox"/> gris anthracite	
<input type="checkbox"/> gris clair	<input type="checkbox"/> vert caraïbes	<input type="checkbox"/> persia vieux rose	<input type="checkbox"/> Fidji Basalt	<input type="checkbox"/> bleu pale	
	<input type="checkbox"/> gris clair	<input type="checkbox"/> persia gris bleu	<input type="checkbox"/> Fidji Grey	<input type="checkbox"/> Vert jade	
	<input type="checkbox"/> gris anthracite	<input type="checkbox"/> carrara	<input type="checkbox"/> Golden Basalt		

Option Bicolor fond/mur

Option Bicolor marche/contremarche

FRISES
Nous consulter

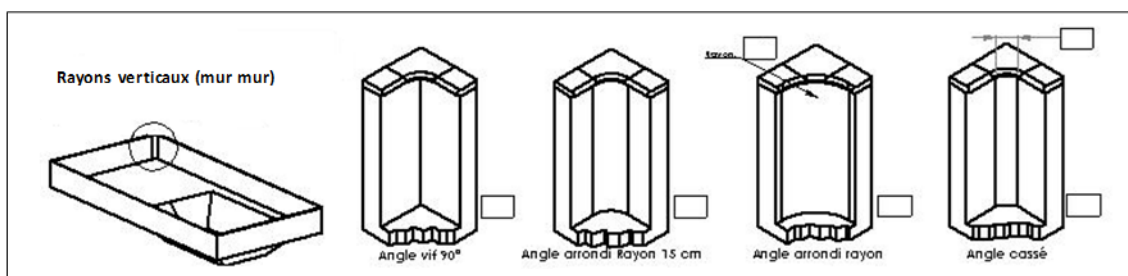
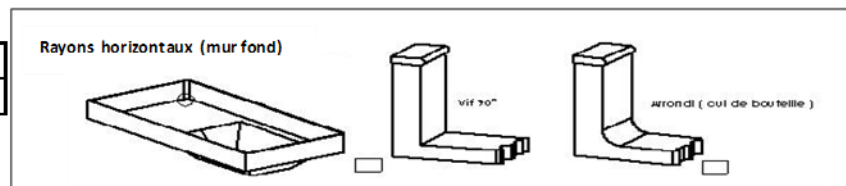

WL - les artisans du liner

9, rue Jean Baptiste Colbert - 10600 LA CHAPELLE SAINT-LUC - France

Tél. : +33 (0)3 10 72 02 60 - Fax : +33 (0)3 10 72 02 62 - e-mail : contact@wl-liners.com - www.wl-liners.com

SARL au capital de 100 000 € - Siret 525 022 315 0001 R.C.S. TROYES - TVA FR66 525 022 315

Accrochage Liner

Accrochage HUNG

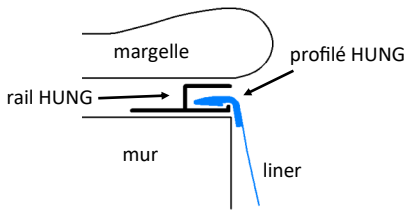

Accrochage OVERLAP

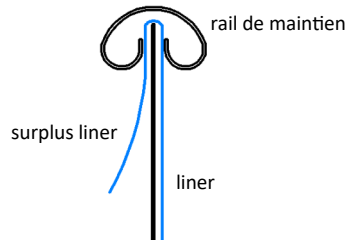

Accrochage TÔLE

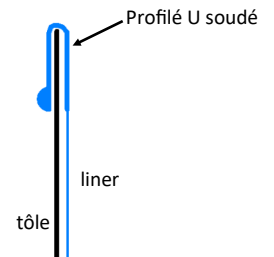

Mesure en présence d'un arrondi

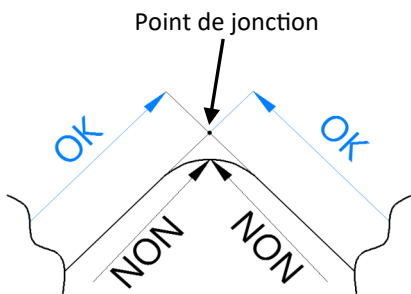

Toutes les cotes doivent être prises derrière le rayon, au point de jonction ou en vous dégageant du rayon.

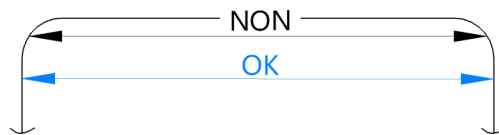

Info angles

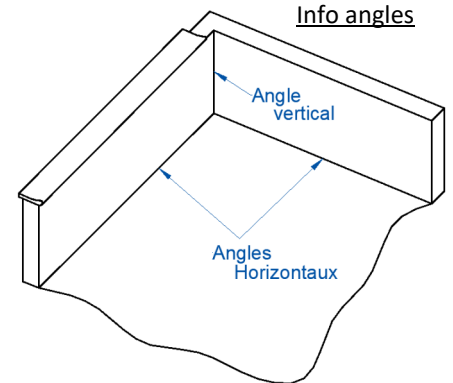

Mesure des pentes horizontalement

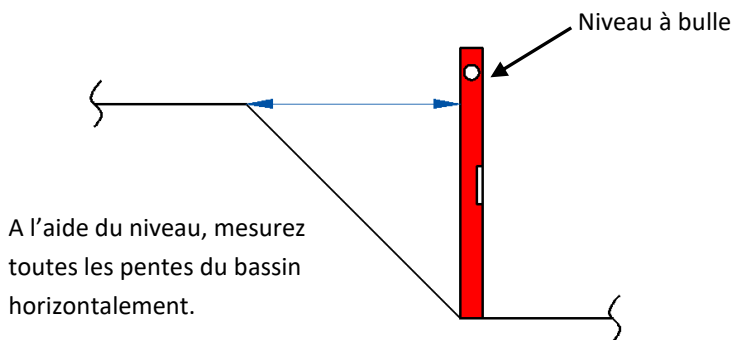

Mesure des cotes de la première marche d'un escalier d'angle ou quart de cercle

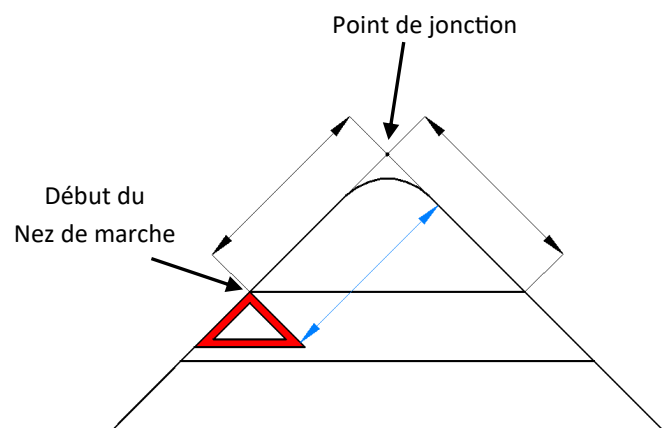

Pour mesurer facilement les cotes de la première marche au point de jonction derrière un rayon ou un pan coupé, prendre une équerre et la faire glisser le long du mur jusqu'au début du nez de marche.

Mesurez la cote entre l'équerre et le mur.

Comment coter un rayon

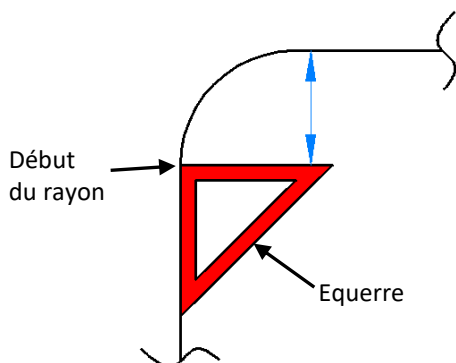

Faire glisser l'équerre le long du mur jusqu'au début du rayon.

Mesurez la cote entre l'équerre et le mur.

Client:

FOND PLAT



les artisans du liner

Référence: _____

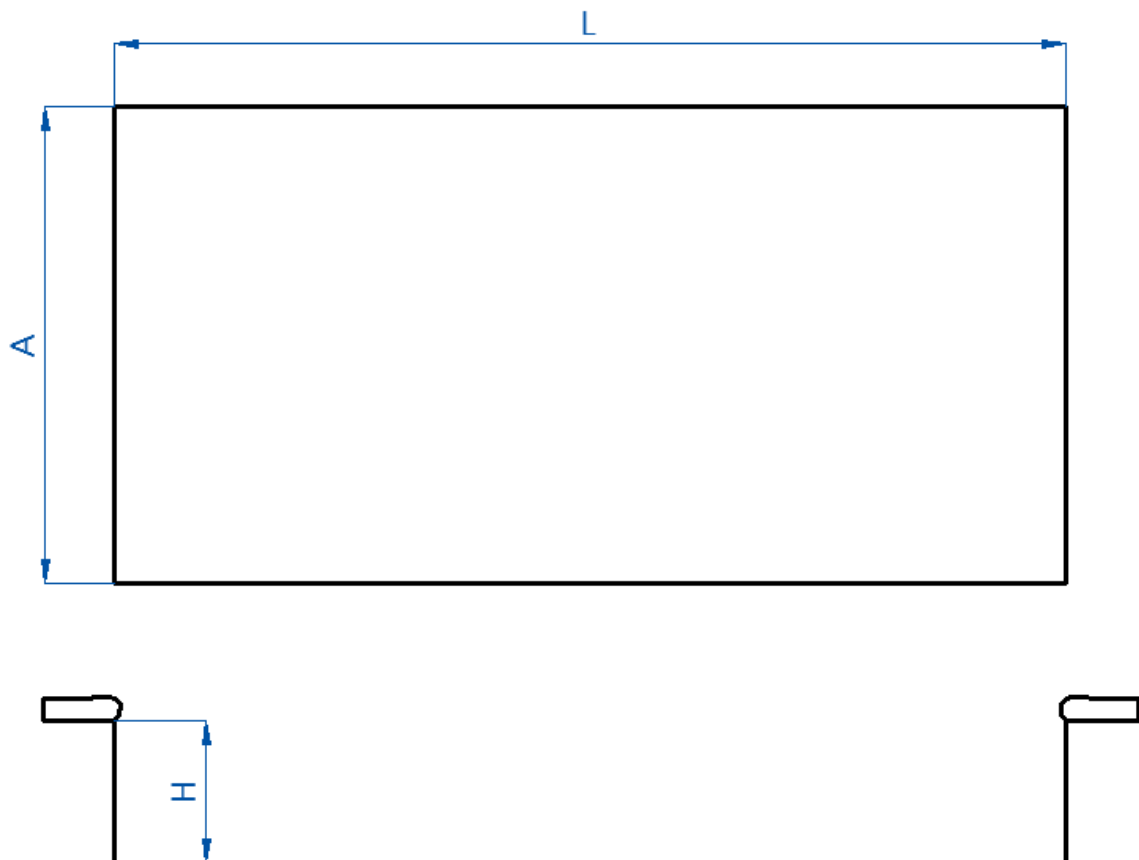

Si vous le jugez nécessaire, ajoutez des cotes.

INFOS TECHNIQUES	<u>Accrochage liner:</u>		
	Hung	Overlap(+15cm)	accroche tôle
	<input type="checkbox"/>	<input type="checkbox"/>	<input type="checkbox"/>
	<u>Angles verticaux: mur/mur</u> (indiquer une valeur)		
	Vif	Rayon	Pan coupé 45°
	<input type="checkbox"/>
<u>Angles horizontaux: mur/fond</u> (indiquer une valeur)			
Vif	Rayon	Pan coupé 45°	
<input type="checkbox"/>	

COTES	L=
	A=
	H=

Le bon de commande et les plans sont à envoyer à:
 assistantewl@gmail.com ou fax: 03 10 72 02 62

Client: _____

CURVE



Référence: _____

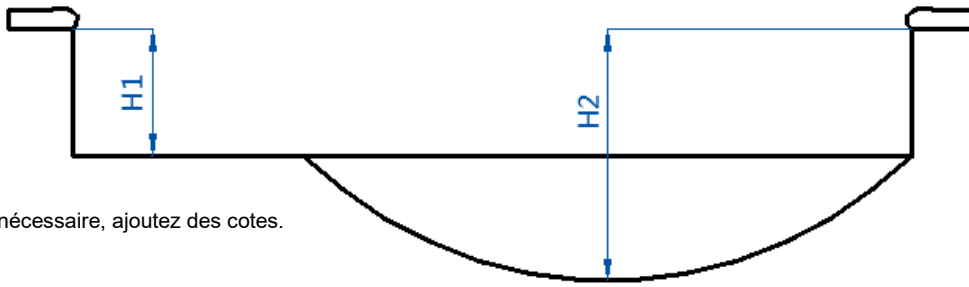
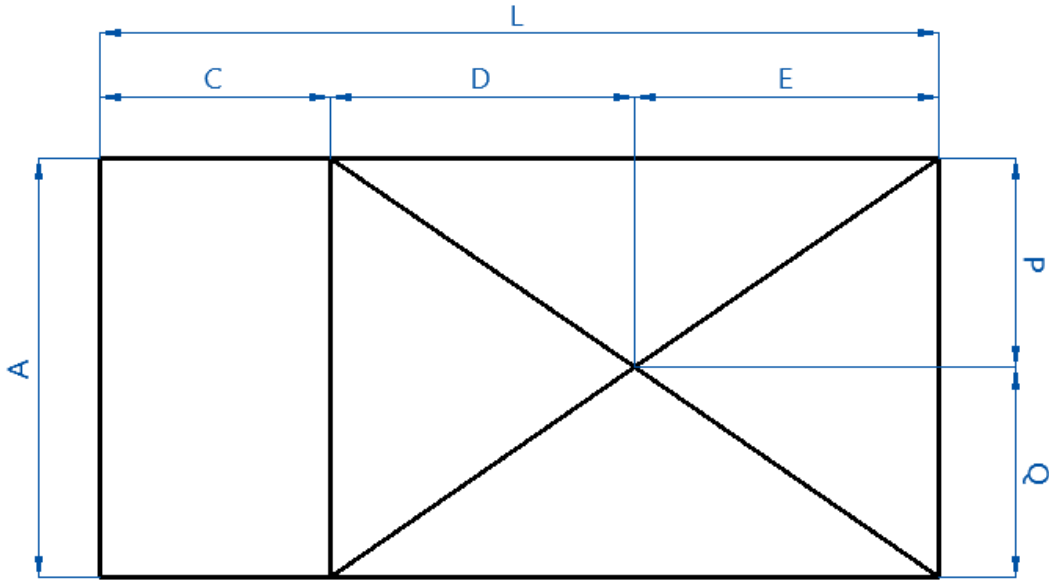

Si vous le jugez nécessaire, ajoutez des cotes.

Toutes les pentes doivent être mesurées HORIZONTALEMENT.

INFOS TECHNIQUES

Accrochage liner:

Hung Overlap(+15cm) accroche tôle

Angles verticaux: mur/mur (indiquer une valeur)

Vif Rayon Pan coupé 45°

Angles horizontaux: mur/fond (indiquer une valeur)

Vif Rayon Pan coupé 45°

COTES

L=	A=	H1=
C=	P=	H2=
D=	Q=	
E=	Vérifiez que: A=P+Q	
Vérifiez que: L=C+D+E		

Le bon de commande et les plans sont à envoyer à:
assistantewl@gmail.com ou fax: 03 10 72 02 62

Client: _____

CURVE SAFETY LEDGE



les artisans du liner

Référence: _____

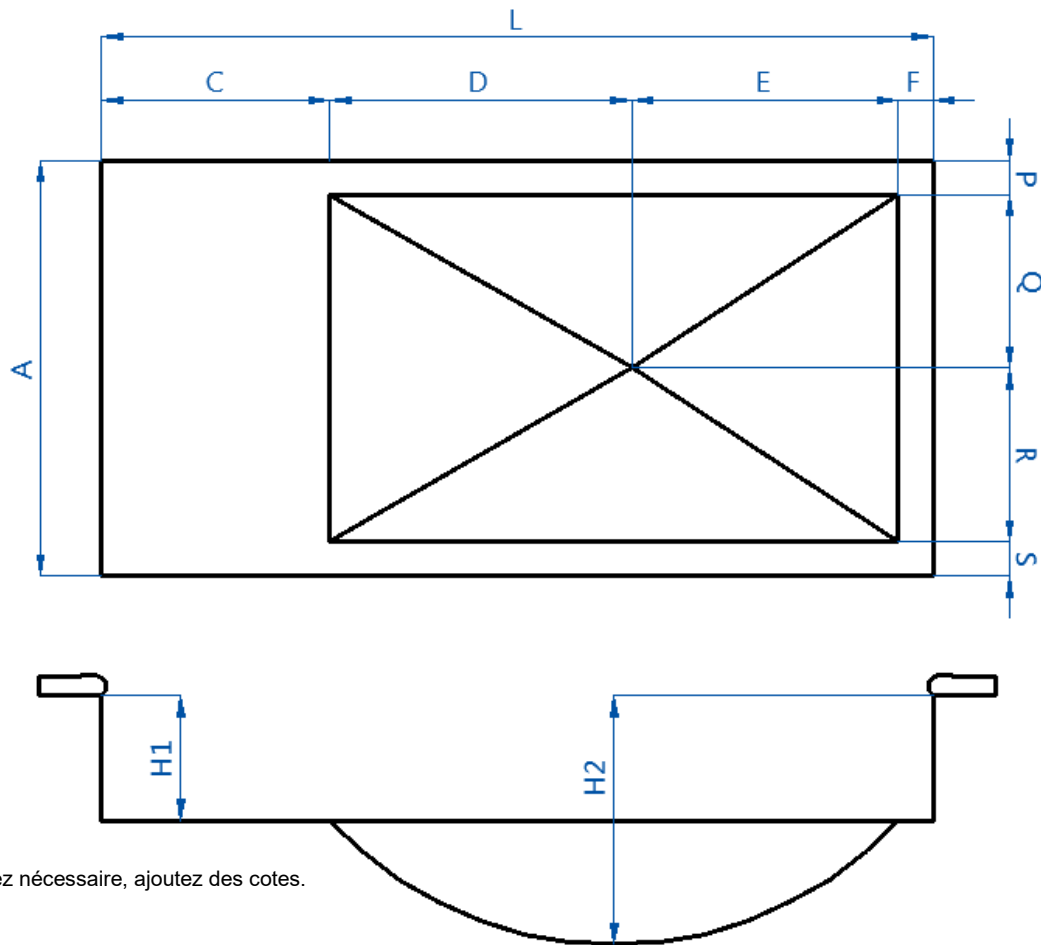

Si vous le jugez nécessaire, ajoutez des cotes.

Toutes les pentes doivent être mesurées HORIZONTALEMENT.

INFOS TECHNIQUES	<u>Accrochage liner:</u>		
	Hung <input type="checkbox"/>	Overlap(+15cm) <input type="checkbox"/>	accroche tôle <input type="checkbox"/>
	<u>Angles verticaux: mur/mur</u> (indiquer une valeur)		
	Vif <input type="checkbox"/>	Rayon	Pan coupé 45°
	<u>Angles horizontaux: mur/fond</u> (indiquer une valeur)		
	Vif <input type="checkbox"/>	Rayon	Pan coupé 45°

COTES	L=	A=	H1=
	C=	P=	H2=
	D=	Q=	
	E=	R=	
	F=	S=	
	Vérifiez que: L=C+D+E+F		Vérifiez que: A=P+Q+R+S

Le bon de commande et les plans sont à envoyer à:
assistantewl@gmail.com ou fax: 03 10 72 02 62

Client: _____

FOSSÉ A PLONGER 1



les artisans du liner

Référence: _____

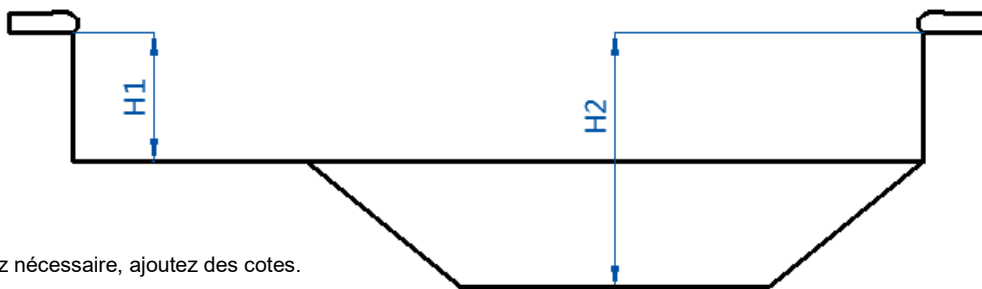
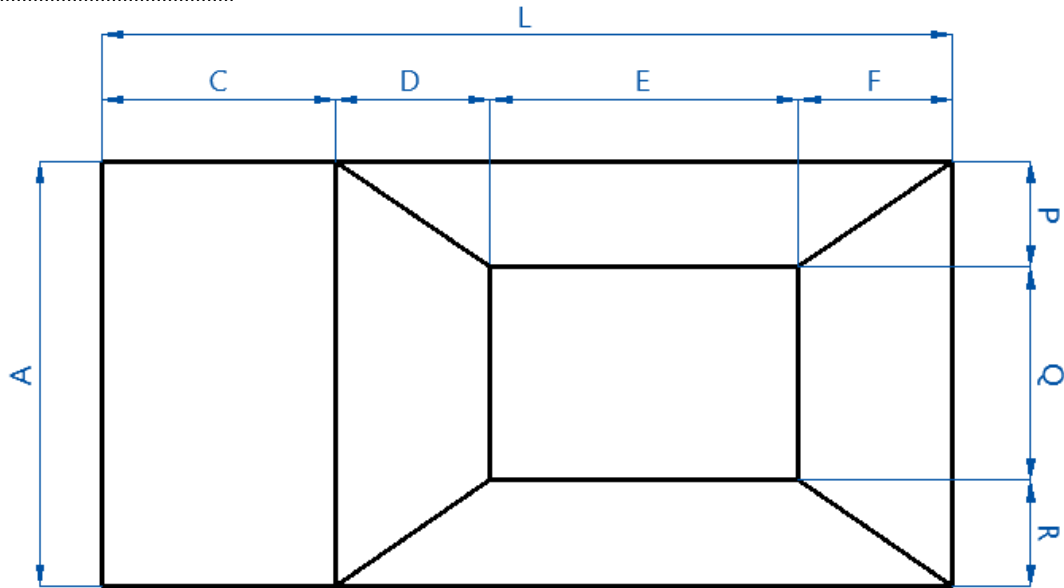

Si vous le jugez nécessaire, ajoutez des cotes.



Toutes les pentes doivent être mesurées HORIZONTALEMENT.

INFOS TECHNIQUES	<u>Accrochage liner:</u>		
	Hung <input type="checkbox"/>	Overlap(+15cm) <input type="checkbox"/>	accroche tôle <input type="checkbox"/>
	<u>Angles verticaux: mur/mur</u> (indiquer une valeur)		
	Vif <input type="checkbox"/>	Rayon <input type="checkbox"/>	Pan coupé 45° <input type="checkbox"/>
	<u>Angles horizontaux: mur/fond</u> (indiquer une valeur)		
	Vif <input type="checkbox"/>	Rayon <input type="checkbox"/>	Pan coupé 45° <input type="checkbox"/>

COTES	L=	A=	H1=
	C=	P=	H2=
	D=	Q=	
	E=	R=	
	F=	Vérifiez que: A=P+Q+R	
	Vérifiez que: L=C+D+E+F		

Le bon de commande et les plans sont à envoyer à:
 assistantewl@gmail.com ou fax: 03 10 72 02 62

Client:

fosse à plonger 2



les artisans du liner

Référence: _____

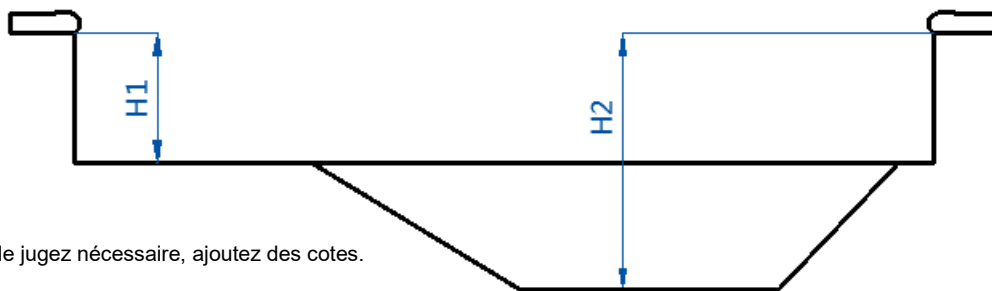
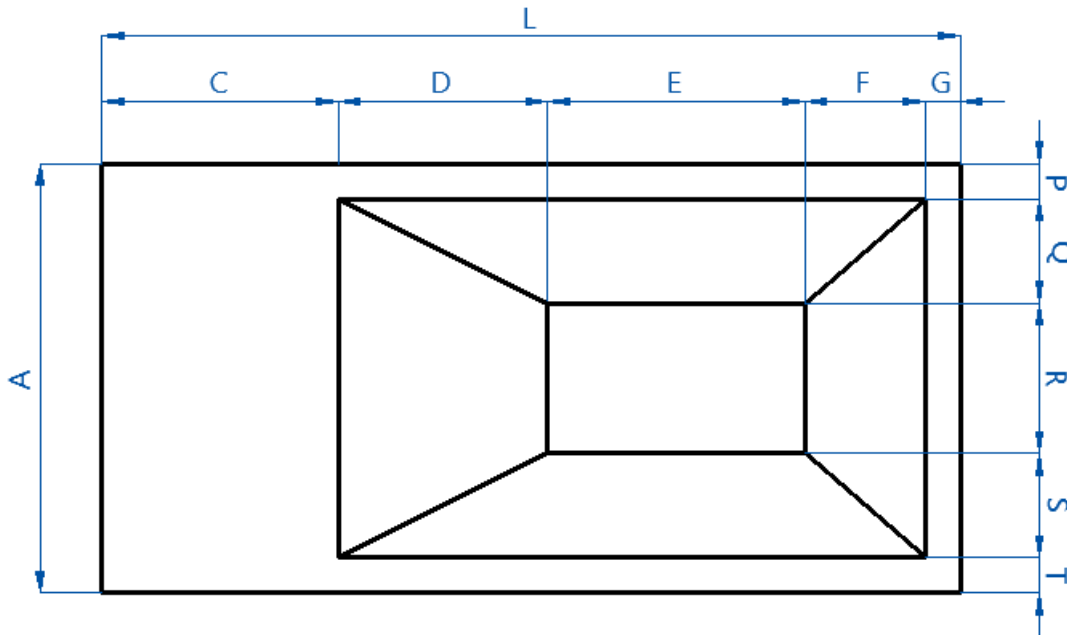

Si vous le jugez nécessaire, ajoutez des cotes.

! Toutes les pentes doivent être mesurées HORIZONTEMENT.

INFOS TECHNIQUES	<u>Accrochage liner:</u>		
	Hung	Overlap(+15cm)	accroche tôle
	<input type="checkbox"/>	<input type="checkbox"/>	<input type="checkbox"/>
	<u>Angles verticaux: mur/mur</u> (indiquer une valeur)		
	Vif	Rayon	Pan coupé 45°
	<input type="checkbox"/>
<u>Angles horizontaux: mur/fond</u> (indiquer une valeur)			
Vif	Rayon	Pan coupé 45°	
<input type="checkbox"/>	

COTES	L=	A=	H1=
	C=	P=	H2=
	D=	Q=	
	E=	R=	
	F=	S=	
	G=	T=	
	Vérifiez que: <u>L=C+D+E+F+G</u>		Vérifiez que: <u>A=P+Q+R+S+T</u>

Le bon de commande et les plans sont à envoyer à:
assistantewl@gmail.com ou fax: 03 10 72 02 62

Client: _____

fosse à plonger 3



les artisans du liner

Référence: _____

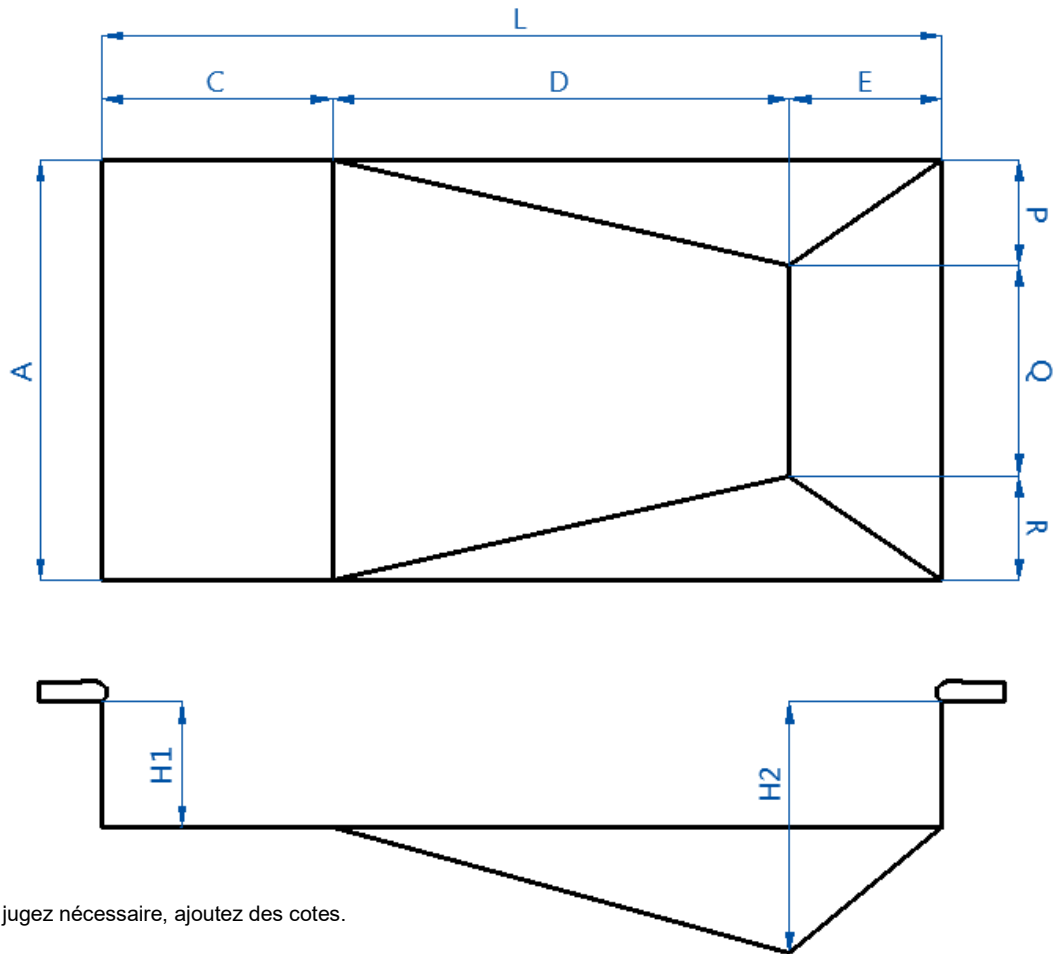

Si vous le jugez nécessaire, ajoutez des cotes.



Toutes les pentes doivent être mesurées HORIZONTELEMENT.

INFOS TECHNIQUES	<u>Accrochage liner:</u>		
	Hung <input type="checkbox"/>	Overlap(+15cm) <input type="checkbox"/>	accroche tôle <input type="checkbox"/>
	<u>Angles verticaux: mur/mur</u> (indiquer une valeur)		
	Vif <input type="checkbox"/>	Rayon <input type="checkbox"/>	Pan coupé 45° <input type="checkbox"/>
	<u>Angles horizontaux: mur/fond</u> (indiquer une valeur)		
	Vif <input type="checkbox"/>	Rayon <input type="checkbox"/>	Pan coupé 45° <input type="checkbox"/>

COTES	L=	A=	H1=
	C=	P=	H2=
	D=	Q=	
	E=	R=	
	Vérifiez que: <u>L=C+D+E</u>		Vérifiez que: <u>A=P+Q+R</u>

Le bon de commande et les plans sont à envoyer à:
assistantewl@gmail.com ou fax: 03 10 72 02 62

Client: _____

FOSSE A PLONGER 4



les artisans du liner

Référence: _____

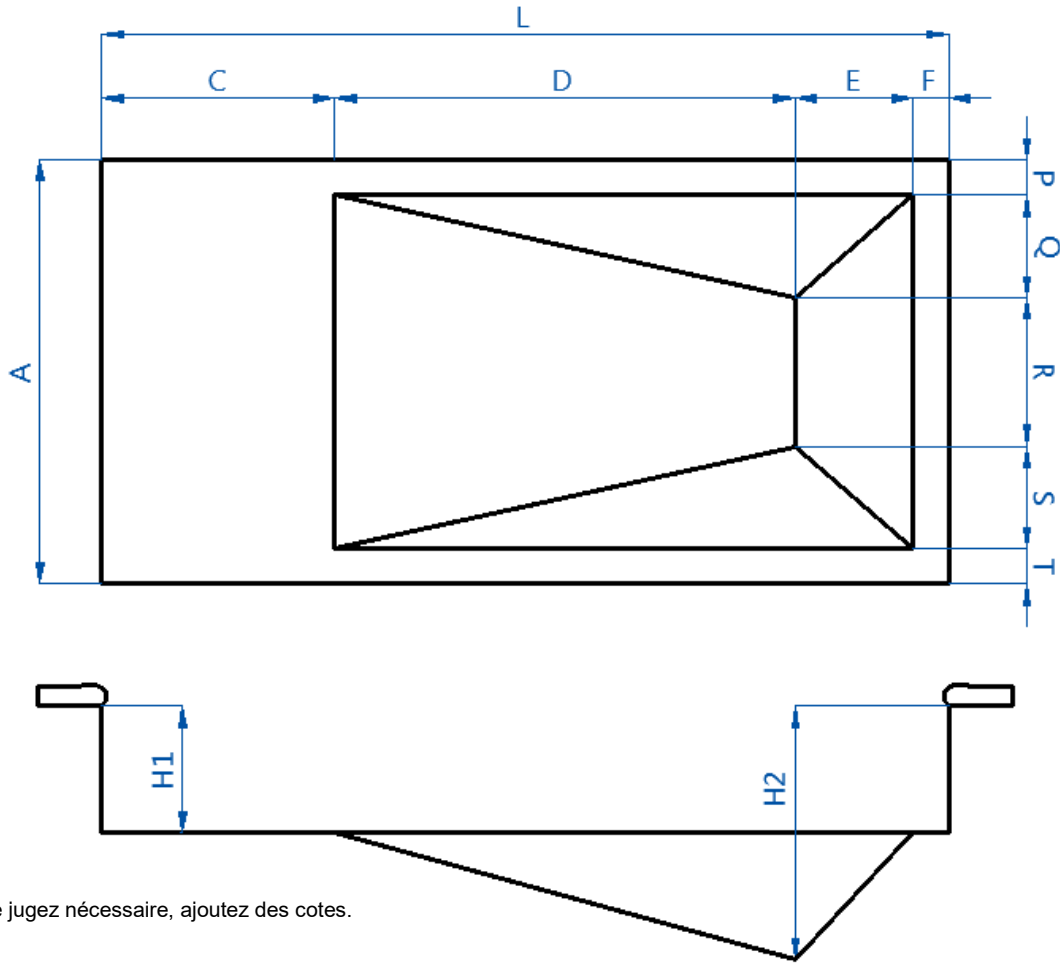

Si vous le jugez nécessaire, ajoutez des cotes.

Toutes les pentes doivent être mesurées HORIZONTALEMENT.

INFOS TECHNIQUES	<u>Accrochage liner:</u>		
	Hung <input type="checkbox"/>	Overlap(+15cm) <input type="checkbox"/>	accroche tôle <input type="checkbox"/>
	<u>Angles verticaux: mur/mur</u> (indiquer une valeur)		
	Vif <input type="checkbox"/>	Rayon <input type="checkbox"/>	Pan coupé 45° <input type="checkbox"/>
	<u>Angles horizontaux: mur/fond</u> (indiquer une valeur)		
	Vif <input type="checkbox"/>	Rayon <input type="checkbox"/>	Pan coupé 45° <input type="checkbox"/>

COTES	L=	A=	H1=
	C=	P=	H2=
	D=	Q=	
	E=	R=	
	F=	S=	
		T=	

Vérifiez que:
L=C+D+E+F

Vérifiez que:
A=P+Q+R+S+T

Le bon de commande et les plans sont à envoyer à:
assistantewl@gmail.com ou fax: 03 10 72 02 62

Client:

FOSSE A PLONGER 5



Référence: _____

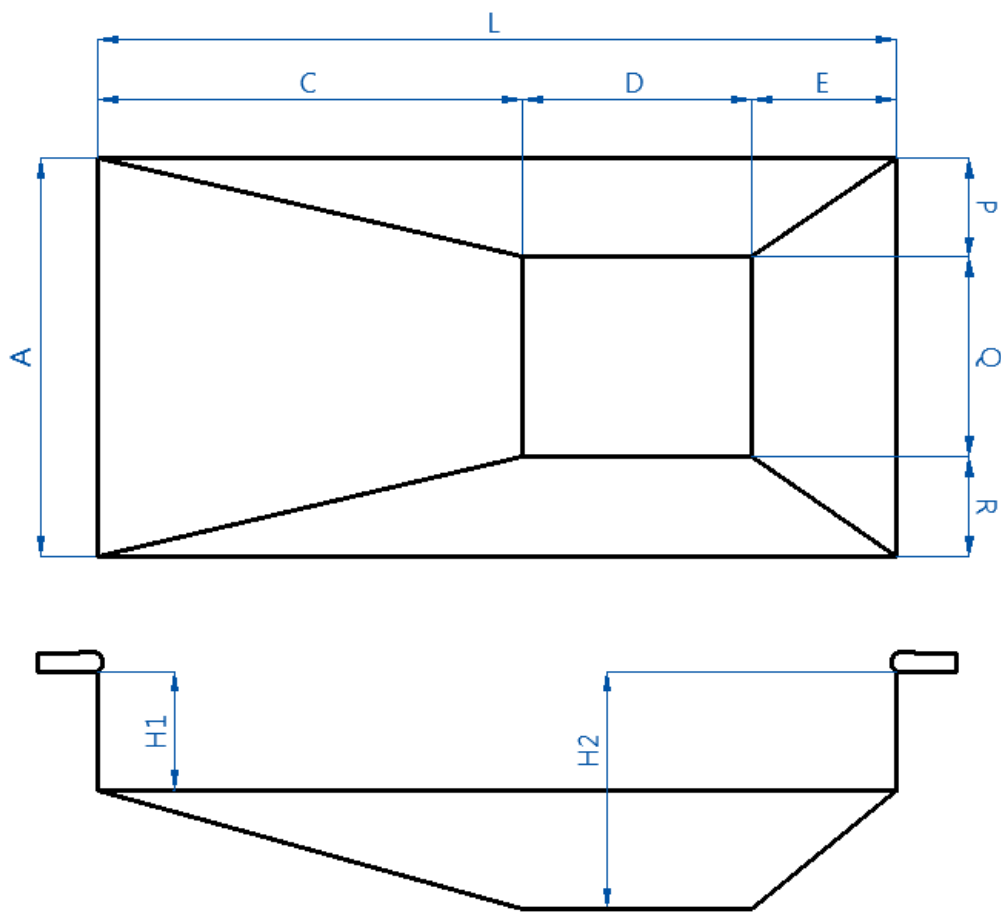

Si vous le jugez nécessaire, ajoutez des cotes.

Toutes les pentes doivent être mesurées HORIZONTEMENT.

INFOS TECHNIQUES

Accrochage liner:

Hung Overlap(+15cm) accroche tôle

Angles verticaux: mur/mur (indiquer une valeur)

Vif Rayon Pan coupé 45°

Angles horizontaux: mur/fond (indiquer une valeur)

Vif Rayon Pan coupé 45°

COTES

L=	A=	H1=
C=	P=	H2=
D=	Q=	
E=	R=	

Vérifiez que: **L=C+D+E** Vérifiez que: **A=P+Q+R**

Le bon de commande et les plans sont à envoyer à:
assistantewl@gmail.com ou fax: 03 10 72 02 62

Client: _____

fosse a plonger 6



les artisans du liner

Référence: _____

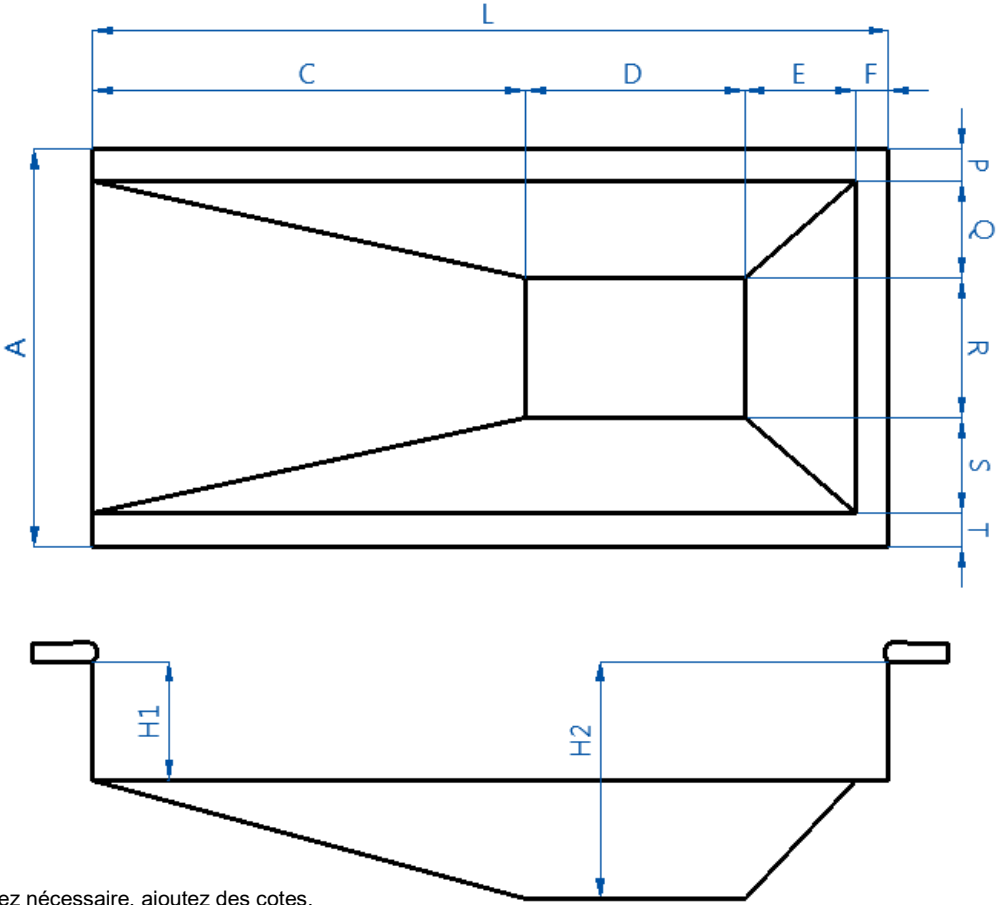

Si vous le jugez nécessaire, ajoutez des cotes.

! Toutes les pentes doivent être mesurées HORIZONTELEMENT.

INFOS TECHNIQUES

Accrochage liner:
 Hung Overlap(+15cm) accroche tôle

Angles verticaux: mur/mur (indiquer une valeur)
 Vif Rayon Pan coupé 45°

Angles horizontaux: mur/fond (indiquer une valeur)
 Vif Rayon Pan coupé 45°

COTES

L=	A=	H1=
C=	P=	H2=
D=	Q=	
E=	R=	
F=	S=	
	T=	

Vérifiez que:
 $L=C+D+E+F$

Vérifiez que:
 $A=P+Q+R+S+T$

Le bon de commande et les plans sont à envoyer à:
 assistantewl@gmail.com ou fax: 03 10 72 02 62

Client:

FOSSÉ A PLONGER 7



les artisans du liner

Référence: _____

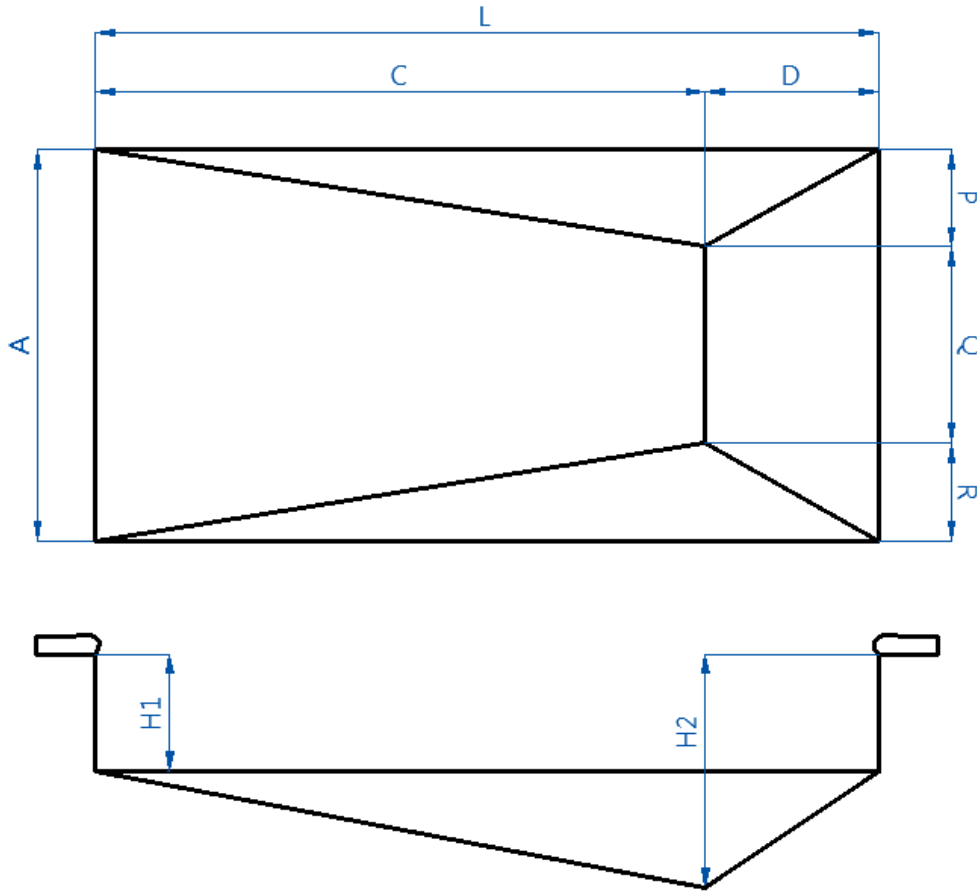

Si vous le jugez nécessaire, ajoutez des cotes.

Toutes les pentes doivent être mesurées HORIZONTELEMENT.

INFOS TECHNIQUES	<u>Accrochage liner:</u>		
	Hung <input type="checkbox"/>	Overlap(+15cm) <input type="checkbox"/>	accroche tôle <input type="checkbox"/>
	<u>Angles verticaux: mur/mur</u> (indiquer une valeur)		
	Vif <input type="checkbox"/>	Rayon <input type="checkbox"/>	Pan coupé 45° <input type="checkbox"/>
	<input type="checkbox"/>
	<u>Angles horizontaux: mur/fond</u> (indiquer une valeur)		
	Vif <input type="checkbox"/>	Rayon <input type="checkbox"/>	Pan coupé 45° <input type="checkbox"/>
	<input type="checkbox"/>

COTES	L=	A=	H1=
	C=	P=	H2=
	D=	Q=	
		R=	

Vérifiez que:
L=C+D

Vérifiez que:
A=P+Q+R

Le bon de commande et les plans sont à envoyer à:
assistantewl@gmail.com ou fax: 03 10 72 02 62

Client:

FOSSE A PLONGER 8



Référence: _____

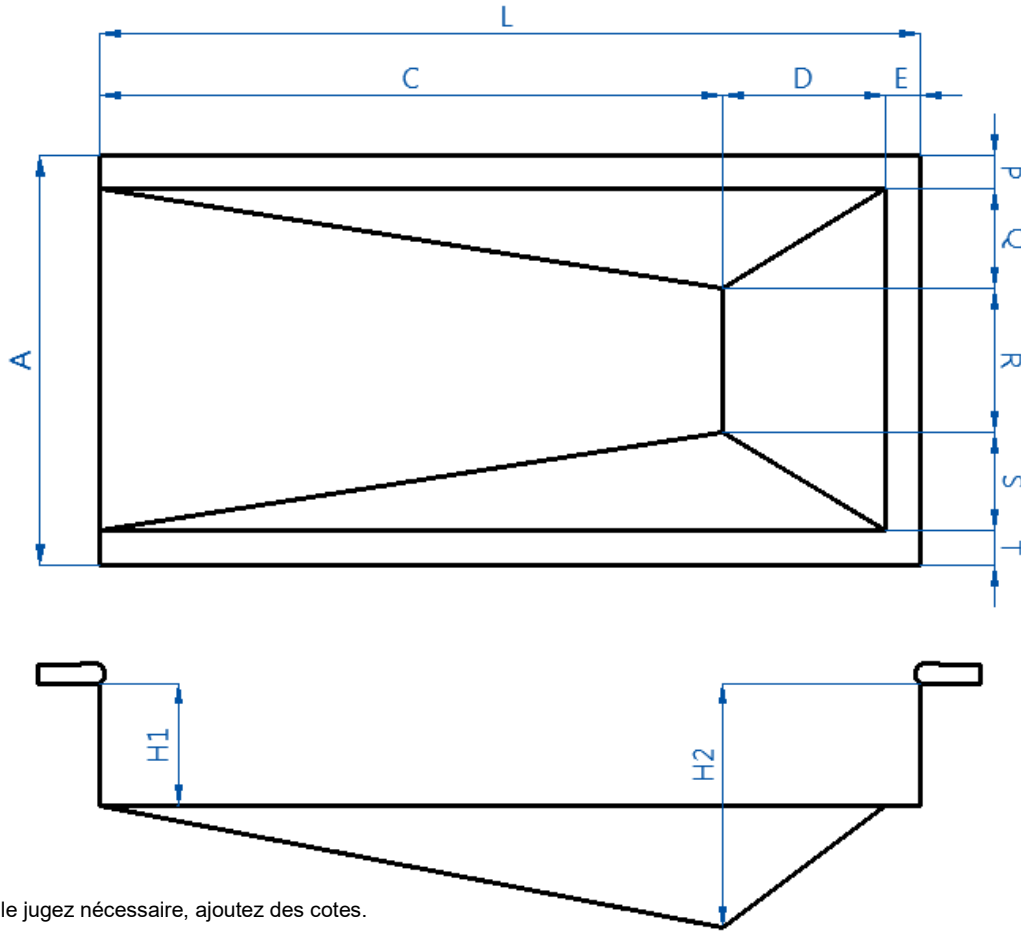

Si vous le jugez nécessaire, ajoutez des cotes.

Toutes les pentes doivent être mesurées HORIZONTELEMENT.

INFOS TECHNIQUES	<u>Accrochage liner:</u>		
	Hung <input type="checkbox"/>	Overlap(+15cm) <input type="checkbox"/>	accroche tôle <input type="checkbox"/>
	<u>Angles verticaux: mur/mur</u> (indiquer une valeur)		
	Vif <input type="checkbox"/>	Rayon <input type="checkbox"/>	Pan coupé 45° <input type="checkbox"/>
<u>Angles horizontaux: mur/fond</u> (indiquer une valeur)			
Vif <input type="checkbox"/>	Rayon <input type="checkbox"/>	Pan coupé 45° <input type="checkbox"/>	

COTES	L=	A=	H1=
	C=	P=	H2=
	D=	Q=	
	E=	R=	
		S=	
	T=		
Vérifiez que: <u>L=C+D+E</u>			
Vérifiez que: <u>A=P+Q+R+S+T</u>			

Le bon de commande et les plans sont à envoyer à:
assistantewl@gmail.com ou fax: 03 10 72 02 62

Client:

PENTE CONSTANTE



les artisans du liner

Référence: _____

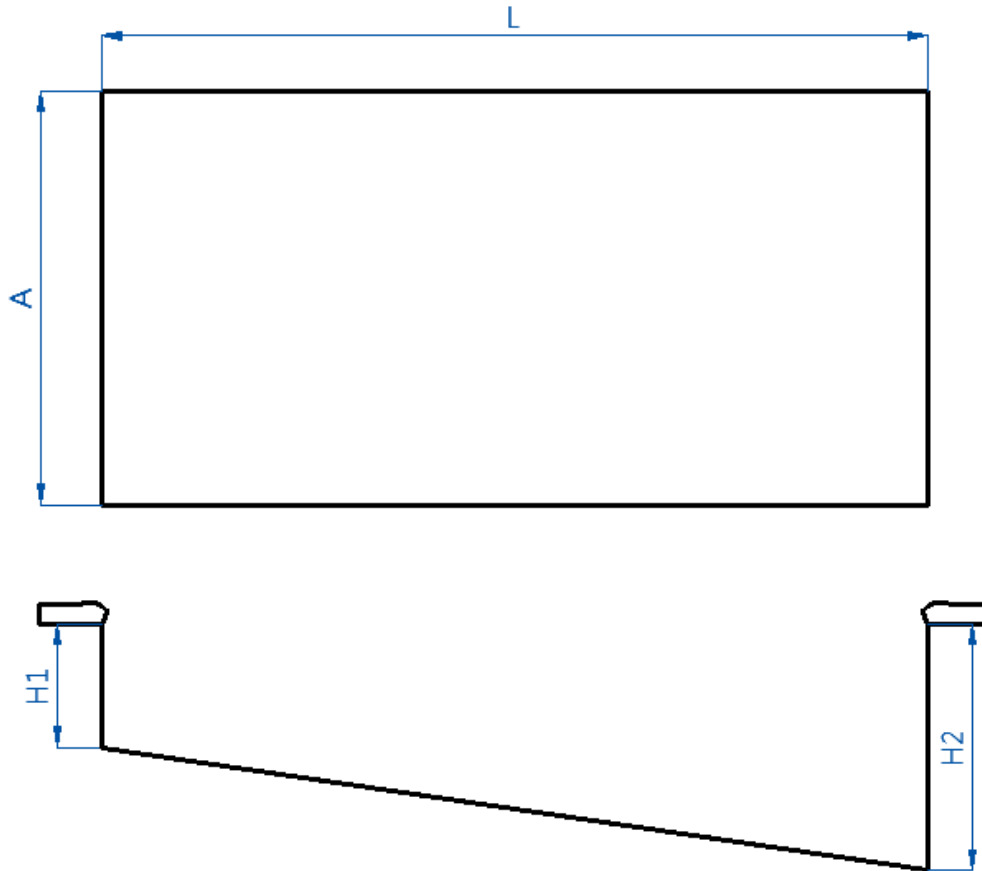

Si vous le jugez nécessaire, ajoutez des cotes.



Toutes les pentes doivent être mesurées HORIZONTALEMENT.

INFOS TECHNIQUES	<u>Accrochage liner:</u>		
	Hung	Overlap(+15cm)	accroche tôle
	<input type="checkbox"/>	<input type="checkbox"/>	<input type="checkbox"/>
	<u>Angles verticaux: mur/mur</u> (indiquer une valeur)		
	Vif	Rayon	Pan coupé 45°
	<input type="checkbox"/>
<u>Angles horizontaux: mur/fond</u> (indiquer une valeur)			
Vif	Rayon	Pan coupé 45°	
<input type="checkbox"/>	

COTES	L=
	A=
	H1=
	H2=

Le bon de commande et les plans sont à envoyer à:
 assistantewl@gmail.com ou fax: 03 10 72 02 62

Client: _____

PENTE COMPOSEE 1



les artisans du liner

Référence: _____

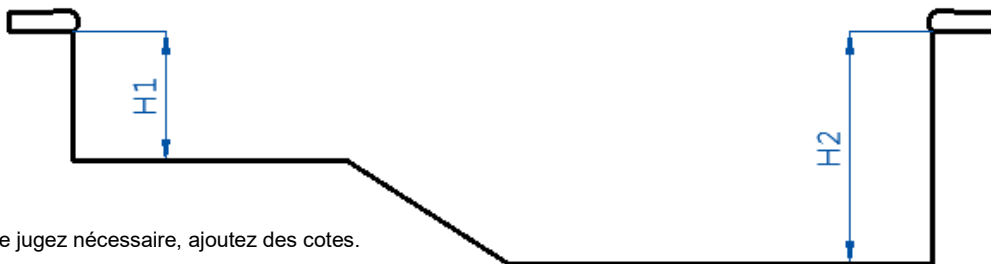
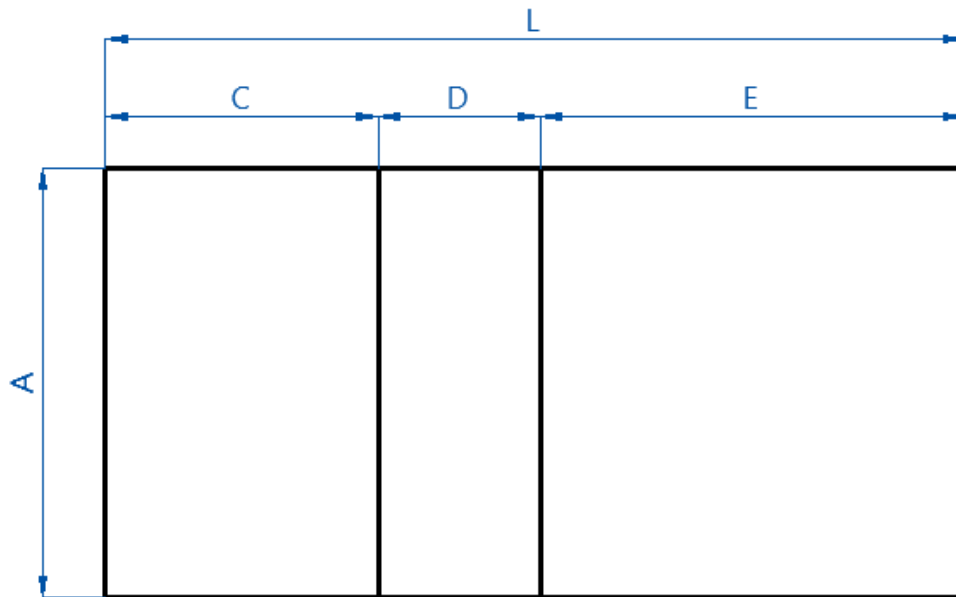

Si vous le jugez nécessaire, ajoutez des cotes.



Toutes les pentes doivent être mesurées HORIZONTEMENT.

INFOS TECHNIQUES	<u>Accrochage liner:</u>		
	Hung <input type="checkbox"/>	Overlap(+15cm) <input type="checkbox"/>	accroche tôle <input type="checkbox"/>
	<u>Angles verticaux: mur/mur</u> (indiquer une valeur)		
	Vif <input type="checkbox"/>	Rayon <input type="checkbox"/>	Pan coupé 45° <input type="checkbox"/>
	<u>Angles horizontaux: mur/fond</u> (indiquer une valeur)		
	Vif <input type="checkbox"/>	Rayon <input type="checkbox"/>	Pan coupé 45° <input type="checkbox"/>

COTES	L=	A=	H1=
	C=		H2=
	D=		
	E=		

Vérifiez que:
L=C+D+E

Le bon de commande et les plans sont à envoyer à:
 assistantewl@gmail.com ou fax: 03 10 72 02 62

Client:

PENTE COMPOSEE 2



les artisans du liner

Référence: _____

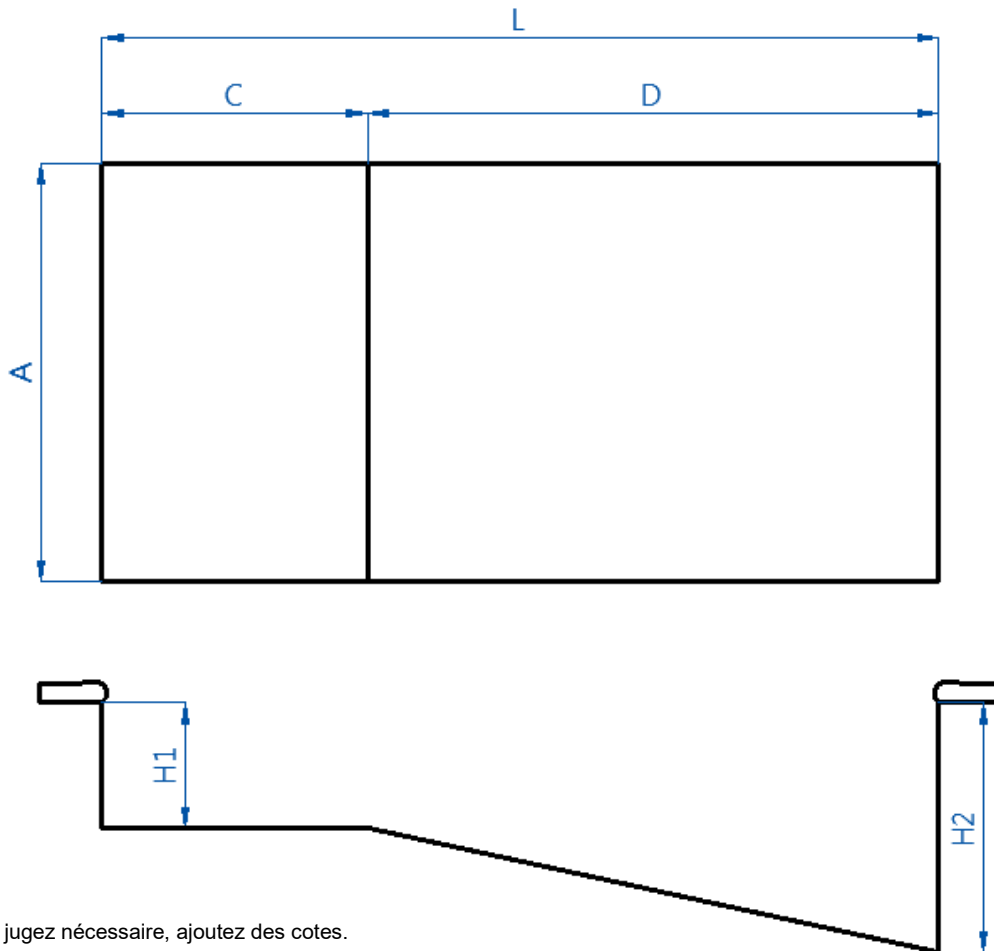

Si vous le jugez nécessaire, ajoutez des cotes.



Toutes les pentes doivent être mesurées HORIZONTALEMENT.

INFOS TECHNIQUES	<u>Accrochage liner:</u>		
	Hung	Overlap(+15cm)	accroche tôle
	<input type="checkbox"/>	<input type="checkbox"/>	<input type="checkbox"/>
	<u>Angles verticaux: mur/mur</u> (indiquer une valeur)		
Vif	Rayon	Pan coupé 45°	
<input type="checkbox"/>	
<u>Angles horizontaux: mur/fond</u> (indiquer une valeur)			
Vif	Rayon	Pan coupé 45°	
<input type="checkbox"/>	

COTES	L=	A=	H1=
	C=		H2=
	D=		

Vérifiez que:
L=C+D

Le bon de commande et les plans sont à envoyer à:
assistantewl@gmail.com ou fax: 03 10 72 02 62

Client:

PENTE COMPOSEE 3



les artisans du liner

Référence: _____

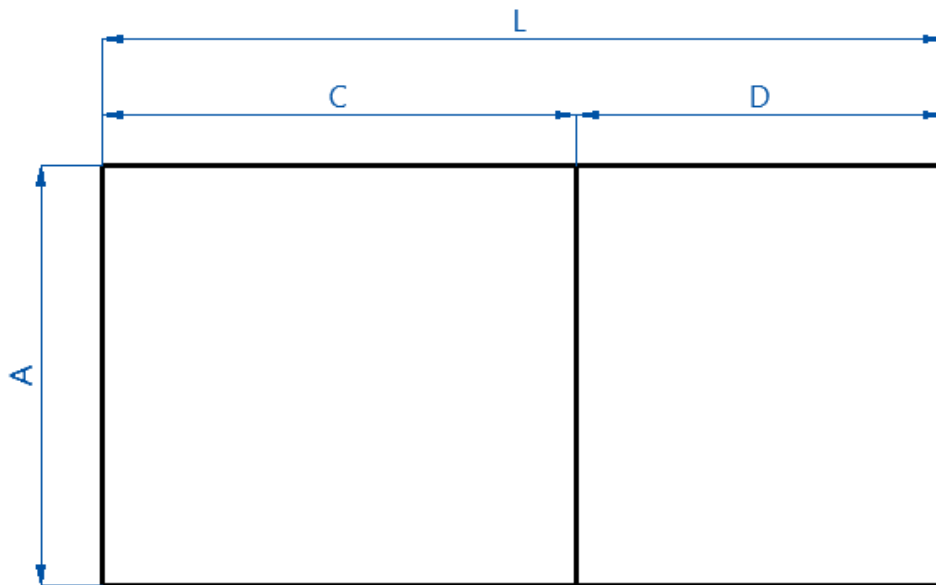

Si vous le jugez nécessaire, ajoutez des cotes.



Toutes les pentes doivent être mesurées HORIZONTALEMENT.

INFOS TECHNIQUES	<u>Accrochage liner:</u>		
	Hung <input type="checkbox"/>	Overlap(+15cm) <input type="checkbox"/>	accroche tôle <input type="checkbox"/>
	<u>Angles verticaux: mur/mur</u> (indiquer une valeur)		
	Vif <input type="checkbox"/>	Rayon	Pan coupé 45°
	<u>Angles horizontaux: mur/fond</u> (indiquer une valeur)		
	Vif <input type="checkbox"/>	Rayon	Pan coupé 45°

COTES	L=	A=	H1=
	C=		H2=
	D=		

Vérifiez que:
L=C+D

Le bon de commande et les plans sont à envoyer à:
 assistantewl@gmail.com ou fax: 03 10 72 02 62

Client: _____

OCTOGONE



les artisans du liner

Référence: _____

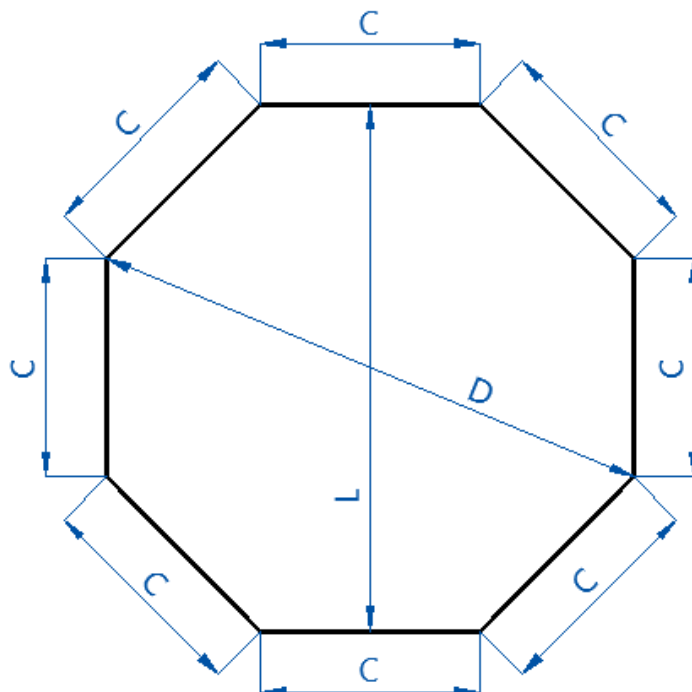

Si vous le jugez nécessaire, ajoutez des cotes.

INFOS TECHNIQUES	<u>Accrochage liner:</u>		
	Hung	Overlap(+15cm)	accroche tôle
	<input type="checkbox"/>	<input type="checkbox"/>	<input type="checkbox"/>
	<u>Angles horizontaux: mur/fond</u> (indiquer une valeur)		
Vif	Rayon	Pan coupé 45°	
<input type="checkbox"/>	<input type="checkbox"/>	<input type="checkbox"/>	
	

COTES	L=	H=
	D=	
	C=	

Le bon de commande et les plans sont à envoyer à:
 assistantewl@gmail.com ou fax: 03 10 72 02 62

Client:

OCTOGONE ALLONGE



les artisans du liner

Référence: _____

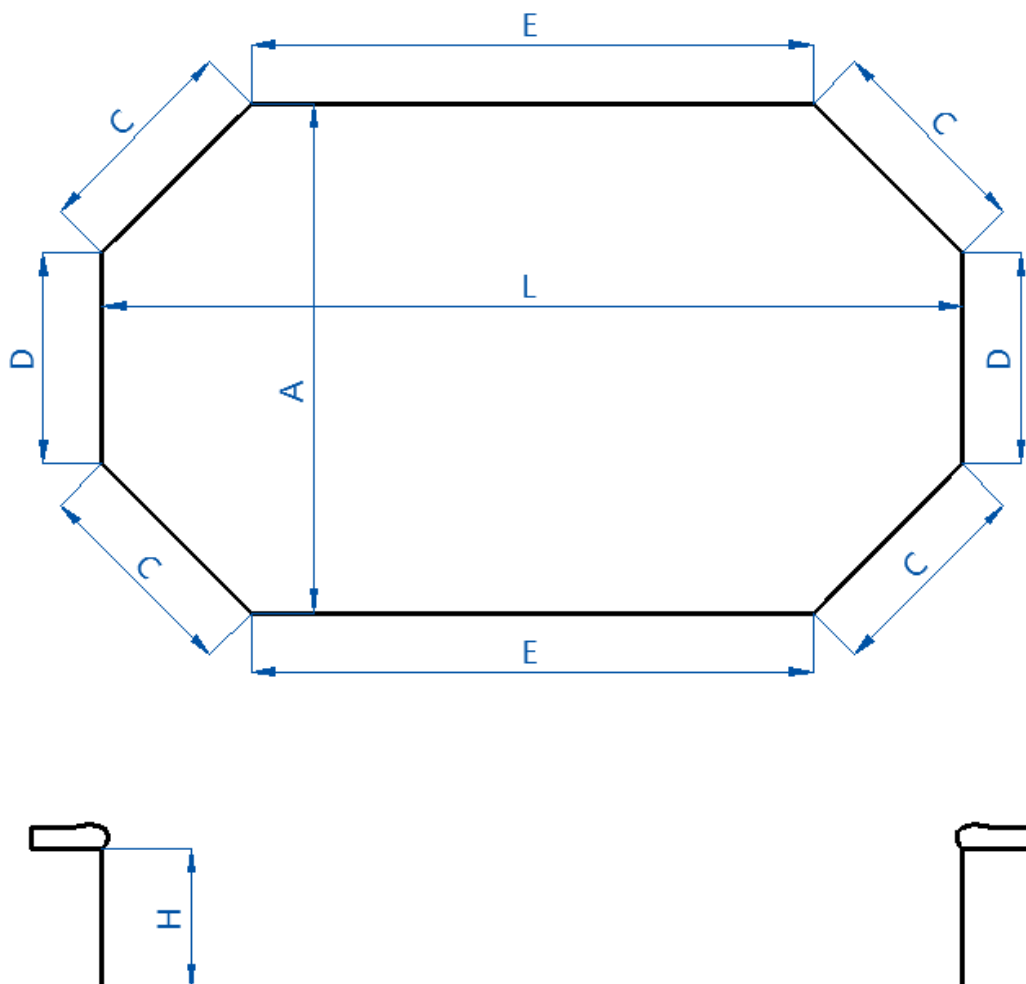

Si vous le jugez nécessaire, ajoutez des cotes.

INFOS TECHNIQUES	<u>Accrochage liner:</u>		
	Hung	Overlap(+15cm)	accroche tôle
	<input type="checkbox"/>	<input type="checkbox"/>	<input type="checkbox"/>
	<u>Angles horizontaux: mur/fond (indiquer une valeur)</u>		
Vif	Rayon	Pan coupé 45°	
<input type="checkbox"/>	<input type="checkbox"/>	<input type="checkbox"/>	
	

COTES	L=	C=
	A=	D=
	H=	E=

Le bon de commande et les plans sont à envoyer à:
 assistantewl@gmail.com ou fax: 03 10 72 02 62

Client: _____

OVOIDE

les artisans du liner

Référence: _____

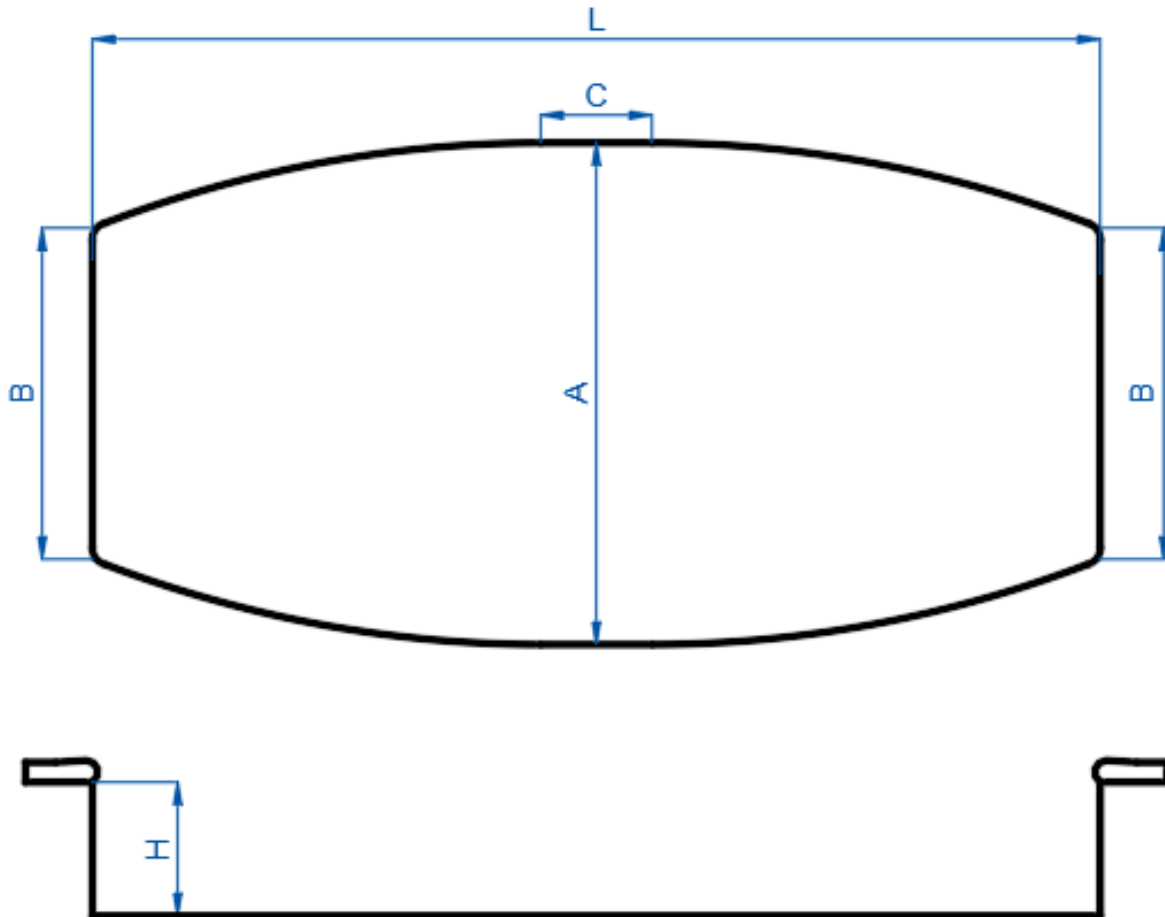

Si vous le jugez nécessaire, ajoutez des cotes.

INFOS TECHNIQUES	<u>Accrochage liner:</u>		
	Hung <input type="checkbox"/>	Overlap(+15cm) <input type="checkbox"/>	accroche tôle <input type="checkbox"/>
	<u>Angles verticaux: mur/mur</u> (indiquer une valeur)		
	Vif <input type="checkbox"/>	Rayon <input type="checkbox"/>	Pan coupé 45° <input type="checkbox"/>
	<u>Angles horizontaux: mur/fond</u> (indiquer une valeur)		
	Vif <input type="checkbox"/>	Rayon <input type="checkbox"/>	Pan coupé 45° <input type="checkbox"/>

COTES	L=	B=
	A=	C=
	H=	Indiquez la cote « C », s'il y a une partie droite.

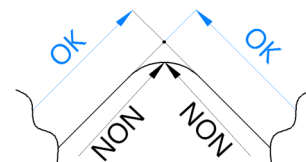

Les cotes « B » doivent être prises au point de jonction, derrière le rayon.

Le bon de commande et les plans sont à envoyer à:
assistantewl@gmail.com ou fax: 03 10 72 02 62

Client:

RONDE

les artisans du liner

Référence: _____

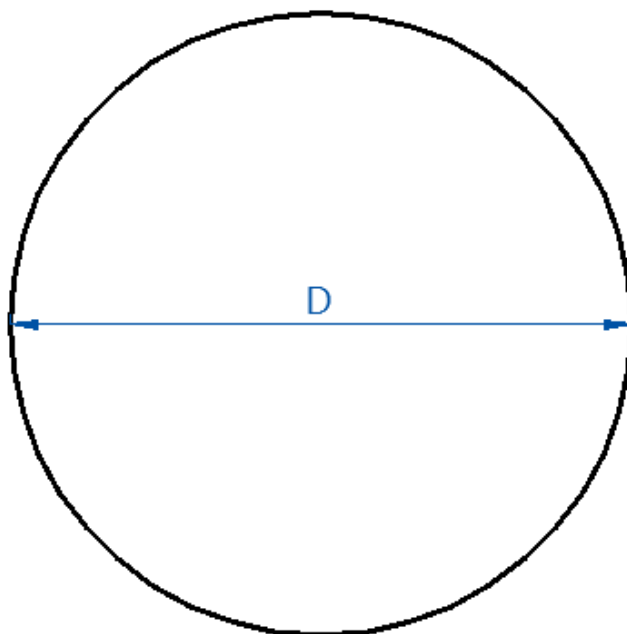

Si vous le jugez nécessaire, ajoutez des cotes.

INFOS TECHNIQUES	<u>Accrochage liner:</u>		
	Hung	Overlap(+15cm)	accroche tôle
	<input type="checkbox"/>	<input type="checkbox"/>	<input type="checkbox"/>
	<u>Angles horizontaux: mur/fond</u> (indiquer une valeur)		
Vif	Rayon	Pan coupé 45°	
<input type="checkbox"/>	<input type="checkbox"/>	<input type="checkbox"/>	
	

COTES	D=
	H=

Le bon de commande et les plans sont à envoyer à:
 assistantewl@gmail.com ou fax: 03 10 72 02 62

Client:

OVALE



les artisans du liner

Référence: _____

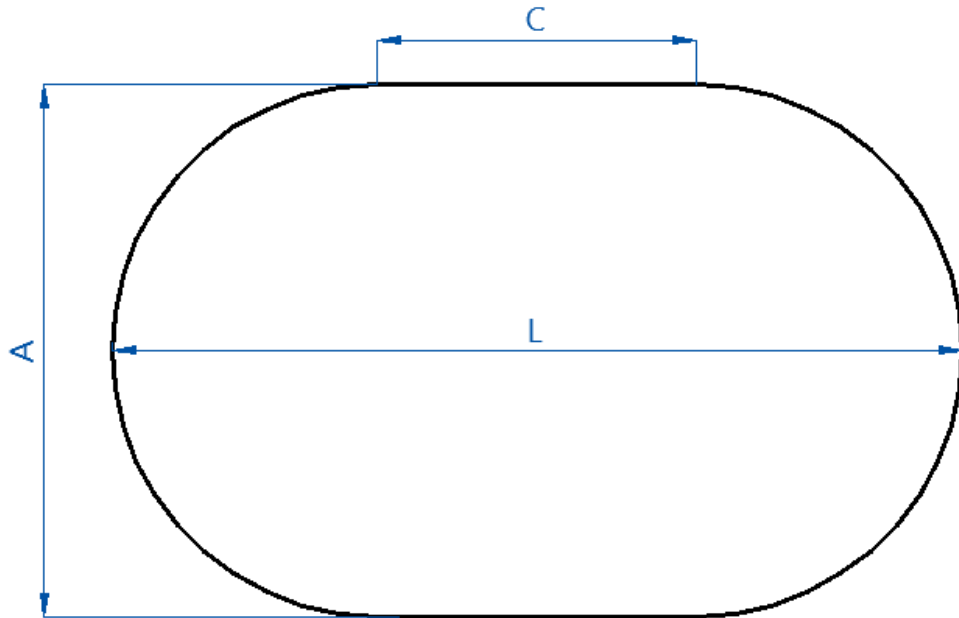

Si vous le jugez nécessaire, ajoutez des cotes.

INFOS TECHNIQUES	<u>Accrochage liner:</u>		
	Hung	Overlap(+15cm)	accroche tôle
	<input type="checkbox"/>	<input type="checkbox"/>	<input type="checkbox"/>
	<u>Angles horizontaux: mur/fond</u> (indiquer une valeur)		
Vif	Rayon	Pan coupé 45°	
<input type="checkbox"/>	<input type="checkbox"/>	<input type="checkbox"/>	
	

COTES	L=
	A=
	C=
	H=

Le bon de commande et les plans sont à envoyer à:
 assistantewl@gmail.com ou fax: 03 10 72 02 62

Client:

FORME 8



les artisans du liner

Référence: _____

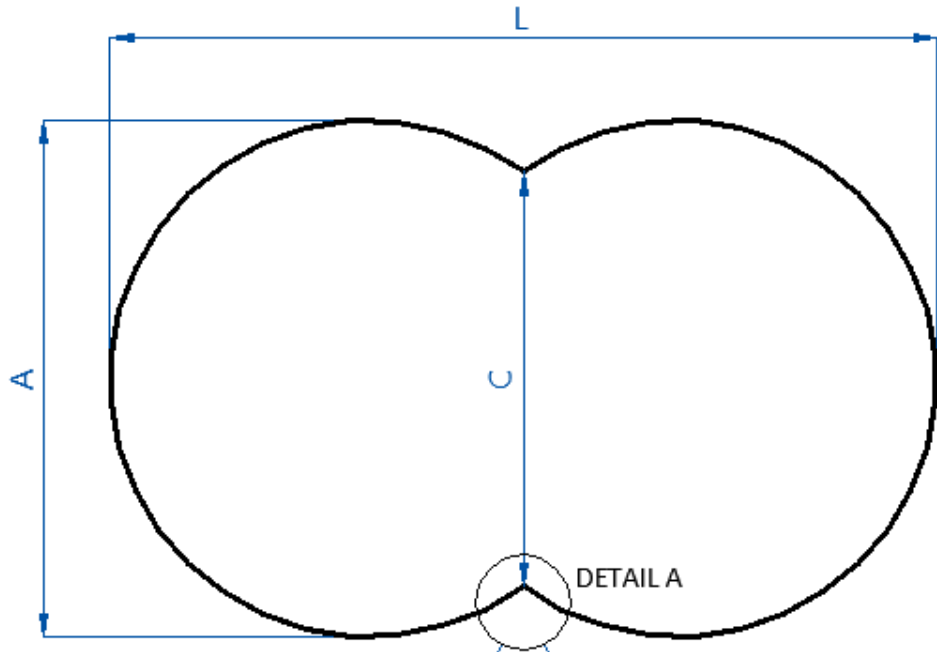

Si la jonction se termine en pointe, remplir P=0

Si la jonction forme un plat, indiquer la cote P

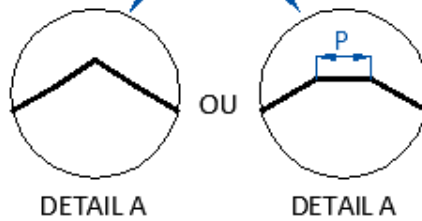

Si vous le jugez nécessaire, ajoutez des cotes.

INFOS TECHNIQUES	<u>Accrochage liner:</u>		
	Hung	Overlap(+15cm)	accroche tôle
	<input type="checkbox"/>	<input type="checkbox"/>	<input type="checkbox"/>
	<u>Angles horizontaux: mur/fond (indiquer une valeur)</u>		
	Vif	Rayon	Pan coupé 45°
	<input type="checkbox"/>	<input type="checkbox"/>	<input type="checkbox"/>

COTES	L=
	A=
	C=
	P=
	H=

Le bon de commande et les plans sont à envoyer à:
 assistantewl@gmail.com ou fax: 03 10 72 02 62

Client: _____

DROIT 3 MARCHES



les artisans du liner

Référence: _____

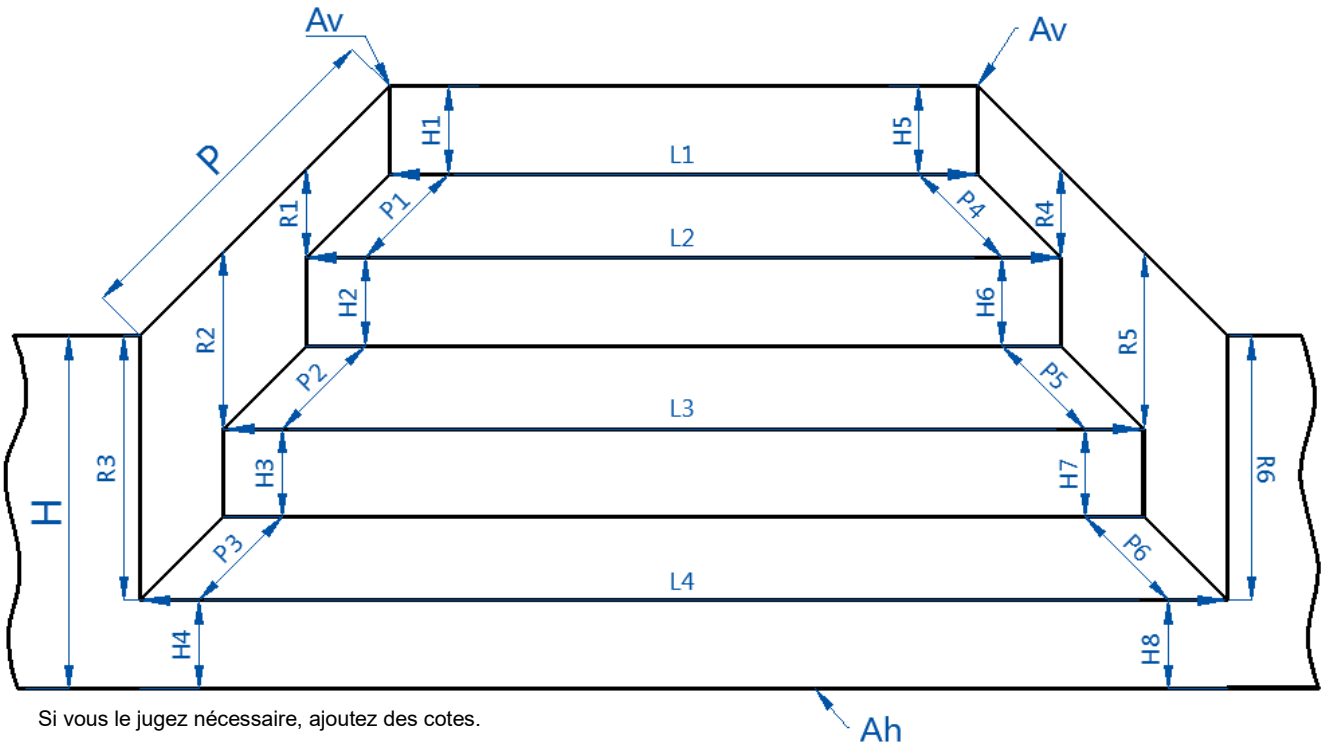

ANGLES	Angles verticaux: Av (indiquer une valeur)			Angle horizontal: Ah (indiquer une valeur)		
	Vif	Rayon	Pan coupé 45°	Vif	Rayon	Pan coupé 45°
	<input type="checkbox"/>	<input type="checkbox"/>	<input type="checkbox"/>	<input type="checkbox"/>	<input type="checkbox"/>	<input type="checkbox"/>

Excepté Av et Ah (voir tableau à remplir), tous les angles de l'escalier doivent être vifs.

COTES	L1=	P=		H=		R1=	R4=
	L2=	P1=	P4=	H1=	H5=	R2=	R5=
	L3=	P2=	P5=	H2=	H6=	R3=	R6=
	L4=	P3=	P6=	H3=	H7=	Si les marches ne sont pas de niveau, remplissez les cotes "R"	
<u>Vérifiez que P=P1+P2+P3</u>			H4=	H8=			
<u>Vérifiez que H=H1+H2+H3+H4</u>							

PLACEZ L'ESCALIER

Si nécessaire, cotez sa position.

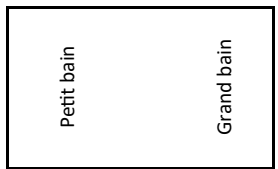

Dans la cas d'un escalier toute largeur Indiquez la cote L Longueur du bassin

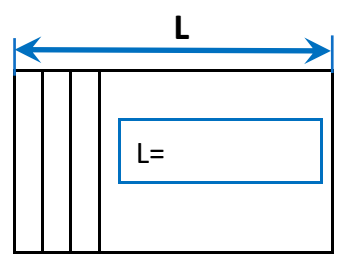

Le bon de commande et les plans sont à envoyer à: assistantewl@gmail.com ou fax: 03 10 72 02 62

Client: _____

DROIT 4 MARCHES



les artisans du liner

Référence: _____

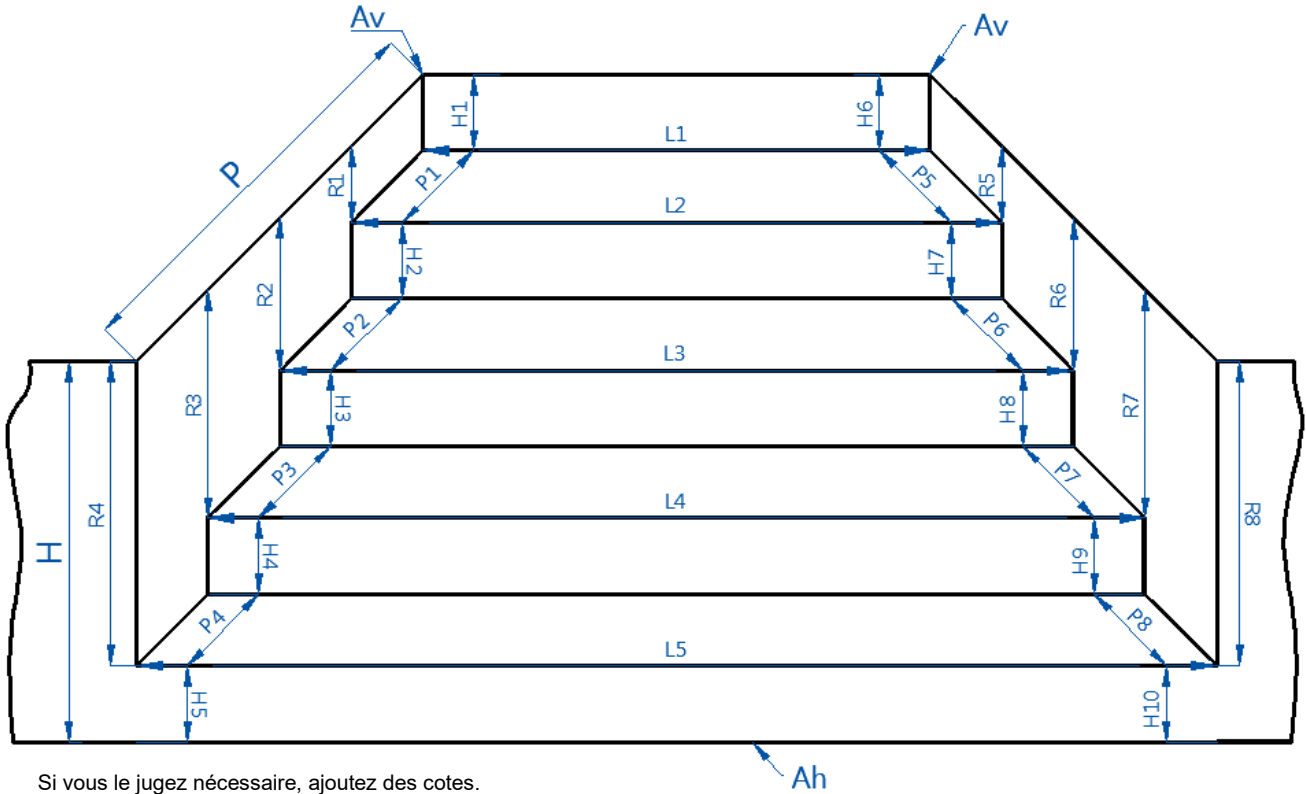

Si vous le jugez nécessaire, ajoutez des cotes.

Ah

ANGLES	Angles verticaux: Av (indiquer une valeur)			Angle horizontal: Ah (indiquer une valeur)			Excepté Av et Ah (voir tableau à remplir), tous les angles de l'escalier doivent être vifs.
	Vif 	Rayon 	Pan coupé 45° 	Vif 	Rayon 	Pan coupé 45° 	

COTES	L1=	P=		H=		R1=	R5=
	L2=	P1=	P5=	H1=	H6=	R2=	R6=
	L3=	P2=	P6=	H2=	H7=	R3=	R7=
	L4=	P3=	P7=	H3=	H8=	R4=	R8=
	L5=	P4=	P8=	H4=	H9=		
			H5=	H10=			

Vérifiez que P=P1+P2+P3+P4

Vérifiez que H=H1+H2+H3+H4+H5

Si les marches ne sont pas de niveau, remplir les cotes "R"

PLACEZ L'ESCALIER

Si nécessaire, cotez sa position.

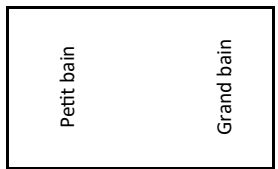

Dans la cas d'un escalier toute largeur Indiquez la cote L Longueur du bassin

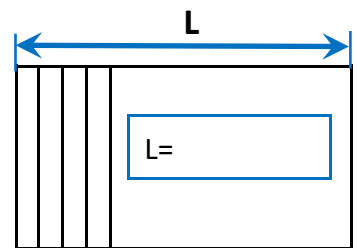

Le bon de commande et les plans sont à envoyer à:
 assistantewl@gmail.com ou fax: 03 10 72 02 62

Client: _____

ROMAN 3 MARCHES



Référence: _____

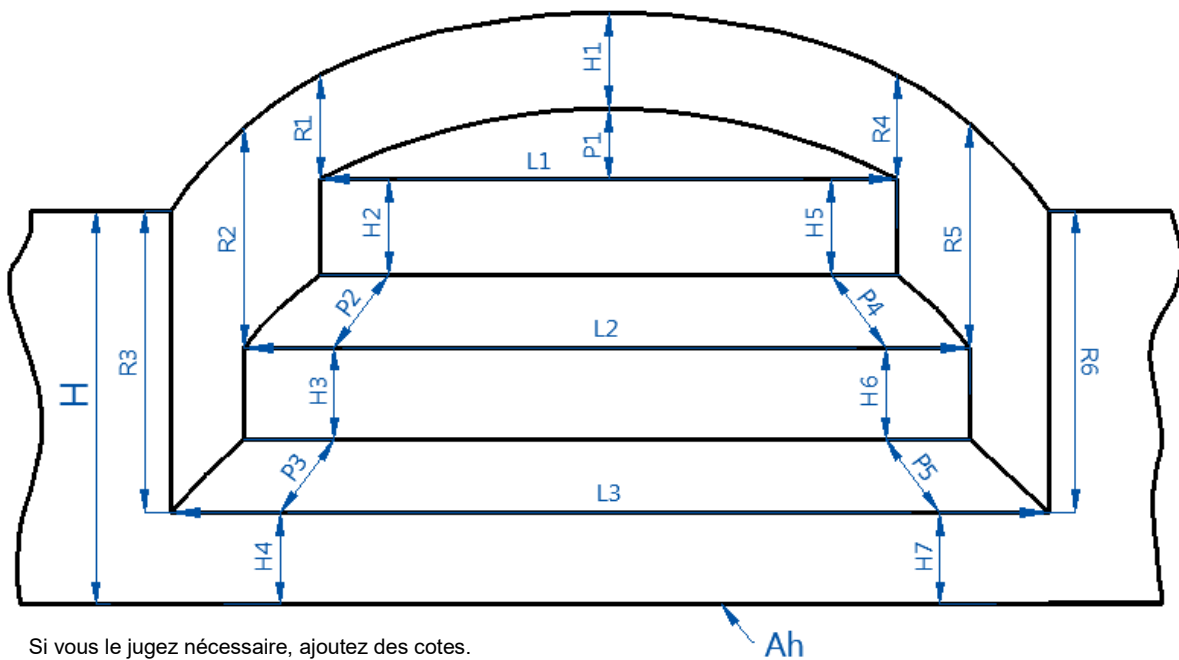

Si vous le jugez nécessaire, ajoutez des cotes.

ANGLES

Angle horizontal: **Ah** (indiquer une valeur)

Vif Rayon Pan coupé 45°

Excepté Ah (voir tableau à remplir), tous les angles de l'escalier doivent être vifs.

COTES	L1=	P1=		H=		R1=	R4=
	L2=	P2=	P4=	H1=		R2=	R5=
	L3=	P3=	P5=	H2=	H5=	R3=	R6=
				H3=	H6=		
			H4=	H7=			

Si les marches ne sont pas de niveau, remplir les cotes "R"

Vérifiez que $H=H1+H2+H3+H4$

PLACEZ L'ESCALIER

Si nécessaire, cotez sa position.

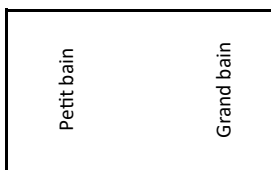

Le bon de commande et les plans sont à envoyer à: assistantewl@gmail.com ou fax: 03 10 72 02 62

Client:

ROMAN 4 MARCHES



les artisans du liner

Référence: _____

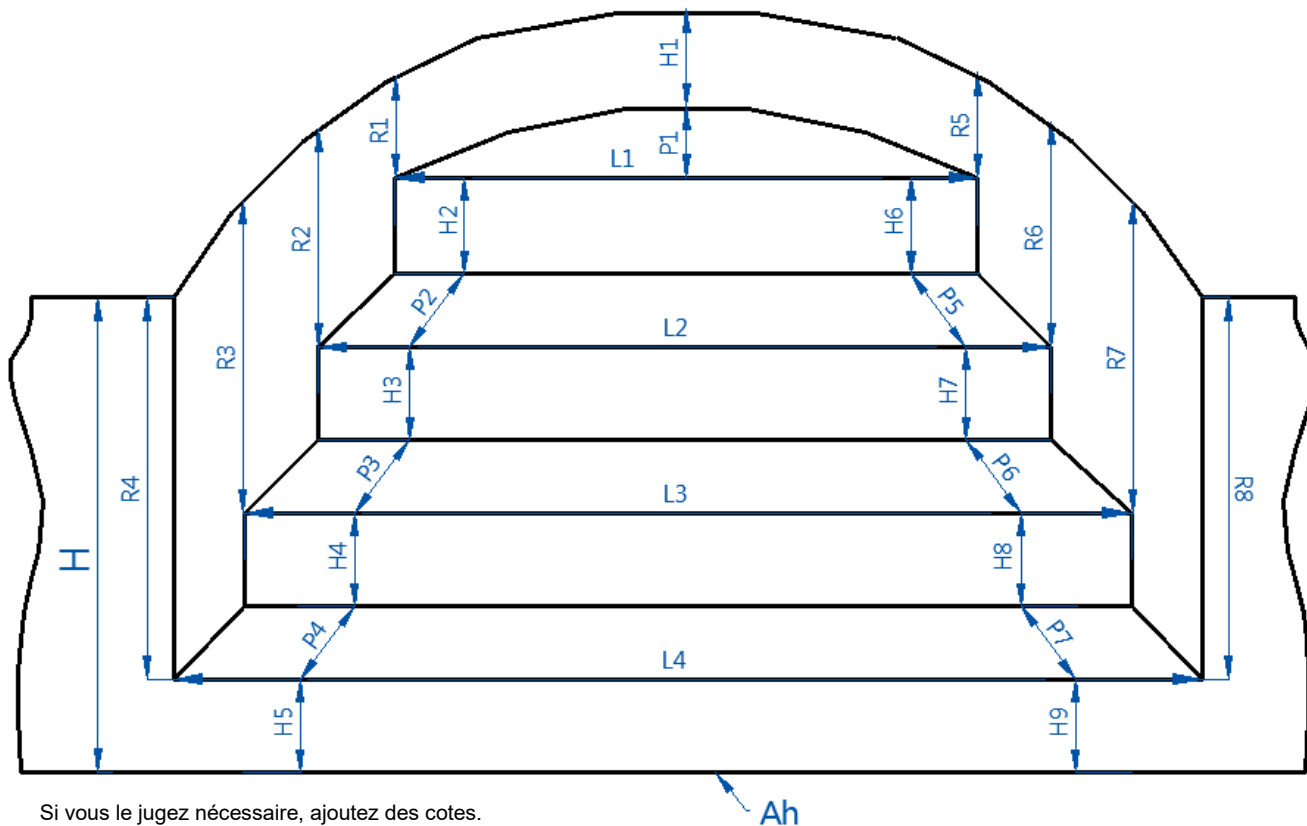

Si vous le jugez nécessaire, ajoutez des cotes.

ANGLES

Angle horizontal: **Ah** (indiquer une valeur)

Vif

Rayon

Pan coupé 45°

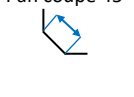

Excepté Ah (voir tableau à remplir), tous les angles de l'escalier doivent être vifs.

COTES

L1=	P1=		H=		R1=	R5=
L2=	P2=	P5=	H1=		R2=	R6=
L3=	P3=	P6=	H2=	H6=	R3=	R7=
L4=	P4=	P7=	H3=	H7=	R4=	R8=
			H4=	H8=		
			H5=	H9=		

Si les marches ne sont pas de niveau, remplir les cotes "R"

PLACEZ L'ESCALIER

Si nécessaire, cotez sa position.

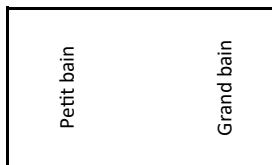

Vérifiez que H=H1+H2+H3+H4+H5

Le bon de commande et les plans sont à envoyer à:
 assistantewl@gmail.com ou fax: 03 10 72 02 62

Client: _____

ANGLE 3 MARCHES



les artisans du liner

Référence: _____

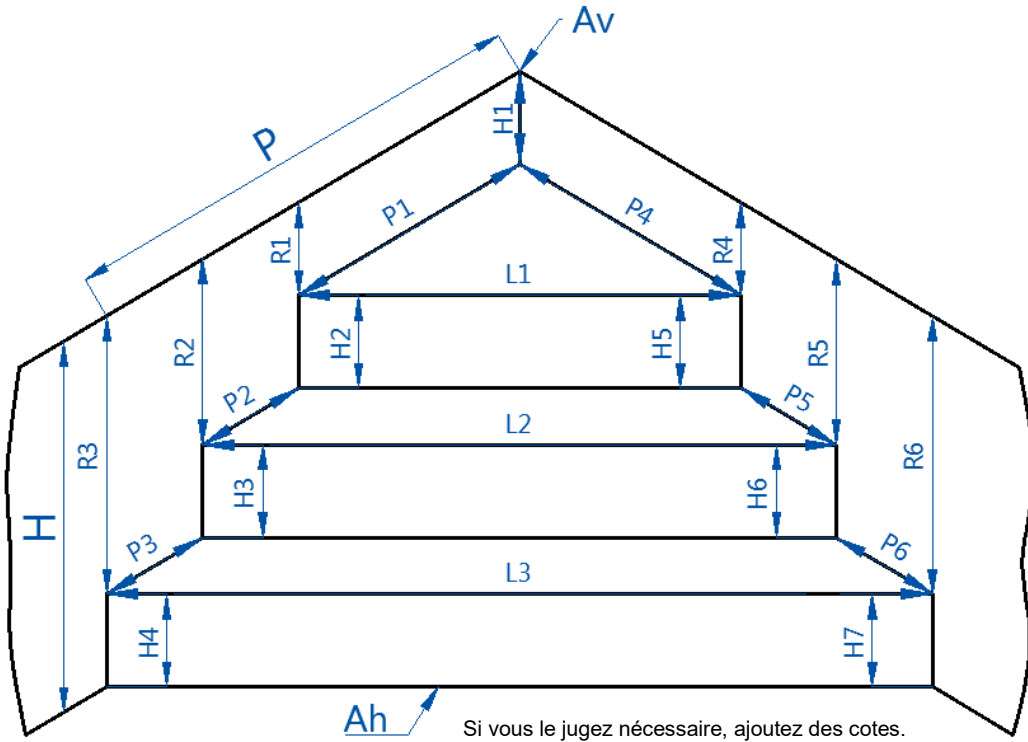

Si vous le jugez nécessaire, ajoutez des cotes.

ANGLES	Angle vertical: Av (indiquer une valeur)			Angle horizontal: Ah (indiquer une valeur)		
	Vif <input type="checkbox"/>	Rayon <input type="checkbox"/>	Pan coupé 45° <input type="checkbox"/>	Vif <input type="checkbox"/>	Rayon <input type="checkbox"/>	Pan coupé 45° <input type="checkbox"/>

Excepté Av et Ah (voir tableau à remplir), tous les angles de l'escalier doivent être vifs.

COTES	L1=	P=		H=		R1=	R4=
	L2=	P1=	P4=	H1=		R2=	R5=
	L3=	P2=	P5=	H2=	H5=	R3=	R6=
		P3=	P6=	H3=	H6=		
			H4=	H7=			

Si les marches ne sont pas de niveau, remplir les cotes "R"

Vérifiez que $P=P1+P2+P3$

Vérifiez que $H=H1+H2+H3+H4$

PLACEZ L'ESCALIER

Si nécessaire, cotez sa position.

Petit bain	Grand bain
------------	------------

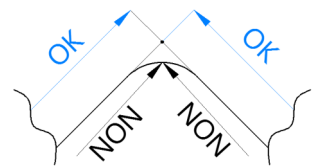

Les cotes de la marche du haut doivent être prises au point de jonction, derrière le rayon.

Le bon de commande et les plans sont à envoyer à:
assistantewl@gmail.com ou fax: 03 10 72 02 62

Client: _____

ANGLE 4 MARCHES



les artisans du liner

Référence: _____

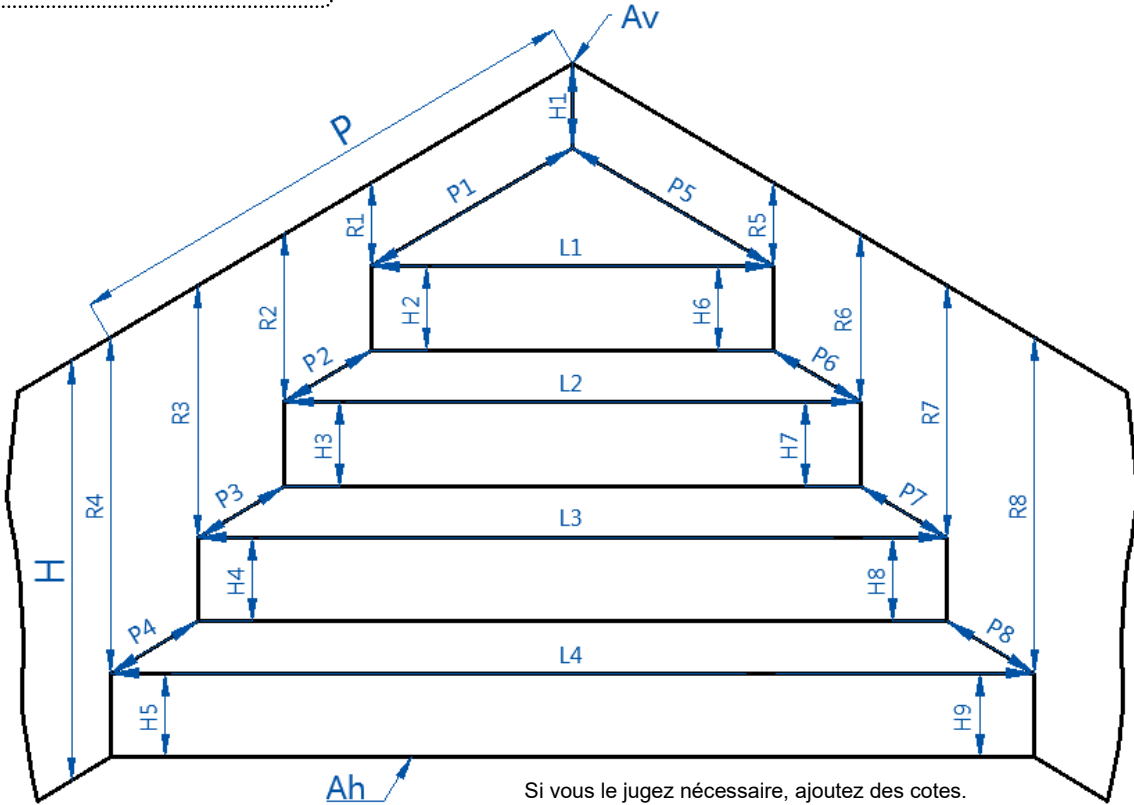

Si vous le jugez nécessaire, ajoutez des cotes.

ANGLES	Angle vertical: Av (indiquer une valeur)	Angle horizontal: Ah (indiquer une valeur)	Excepté Av et Ah (voir tableau à remplir), tous les angles de l'escalier doivent être vifs.	
	Vif	Rayon		Vif
	Pan coupé 45°	Pan coupé 45°		Pan coupé 45°

COTES	L1=	P=		H=		R1=	R5=
	L2=	P1=	P5=	H1=		R2=	R6=
	L3=	P2=	P6=	H2=	H6=	R3=	R7=
	L4=	P3=	P7=	H3=	H7=	R4=	R8=
		P4=	P8=	H4=	H8=		
			H5=	H9=			

Vérifiez que $P=P1+P2+P3+P4$

Vérifiez que $H=H1+H2+H3+H4+H5$

Si les marches ne sont pas de niveau, remplir les cotes "R"

PLACEZ L'ESCALIER

Si nécessaire, cotez sa position.

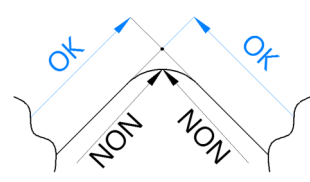
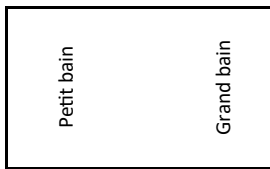

! Les cotes de la marche du haut doivent être prises au point de jonction, derrière le rayon.

Le bon de commande et les plans sont à envoyer à:
 assistantewl@gmail.com ou fax: 03 10 72 02 62

Client: _____

QUART CERCLE 3 MARCHES



les artisans du liner

Référence: _____

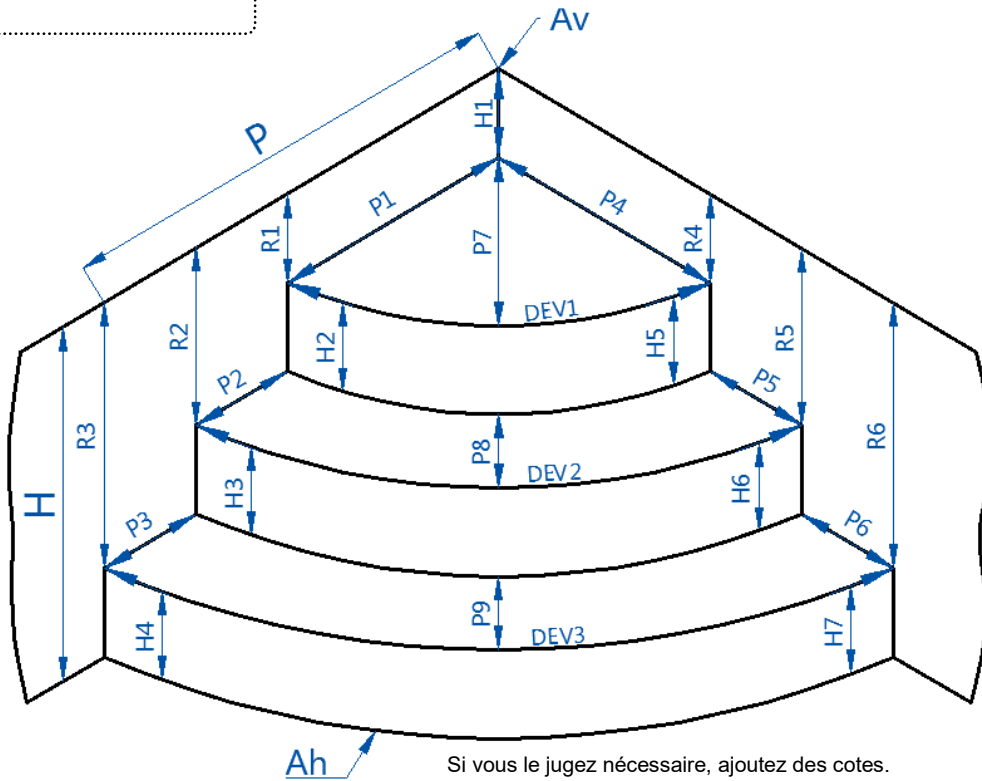

Si vous le jugez nécessaire, ajoutez des cotes.

ANGLES	<u>Angle vertical: Av</u> (indiquer une valeur)			<u>Angle horizontal: Ah</u> (indiquer une valeur)		
	Vif <input type="checkbox"/>	Rayon <input type="checkbox"/>	Pan coupé 45° <input type="checkbox"/>	Vif <input type="checkbox"/>	Rayon <input type="checkbox"/>	Pan coupé 45° <input type="checkbox"/>

Excepté Av et Ah (voir tableau à remplir), tous les angles de l'escalier doivent être vifs.

COTES	P=		
	P1=	P7=	P4=
	P2=	P8=	P5=
	P3=	P9=	P6=

H=	
H1=	
H2=	H5=
H3=	H6=
H4=	H7=

R1=	R4=
R2=	R5=
R3=	R6=

Si les marches ne sont pas de niveau, remplir les cotes "R"

Vérifiez que $P=P1+P2+P3$

Vérifiez que $H=H1+H2+H3+H4$

DEVELOPPES NEZ DE MARCHE		
DEV1=	DEV2=	DEV3=

PLACEZ L'ESCALIER

Si nécessaire, cotez sa position.

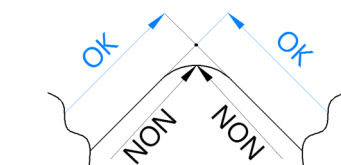
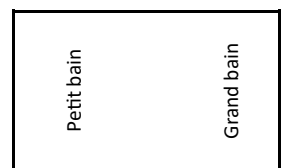

! Les cotes de la marche du haut doivent être prises au point de jonction, derrière le rayon.

Le bon de commande et les plans sont à envoyer à:
assistantewl@gmail.com ou fax: 03 10 72 02 62

Client: _____

QUART CERCLE 4 MARCHES



les artisans du liner

Référence: _____

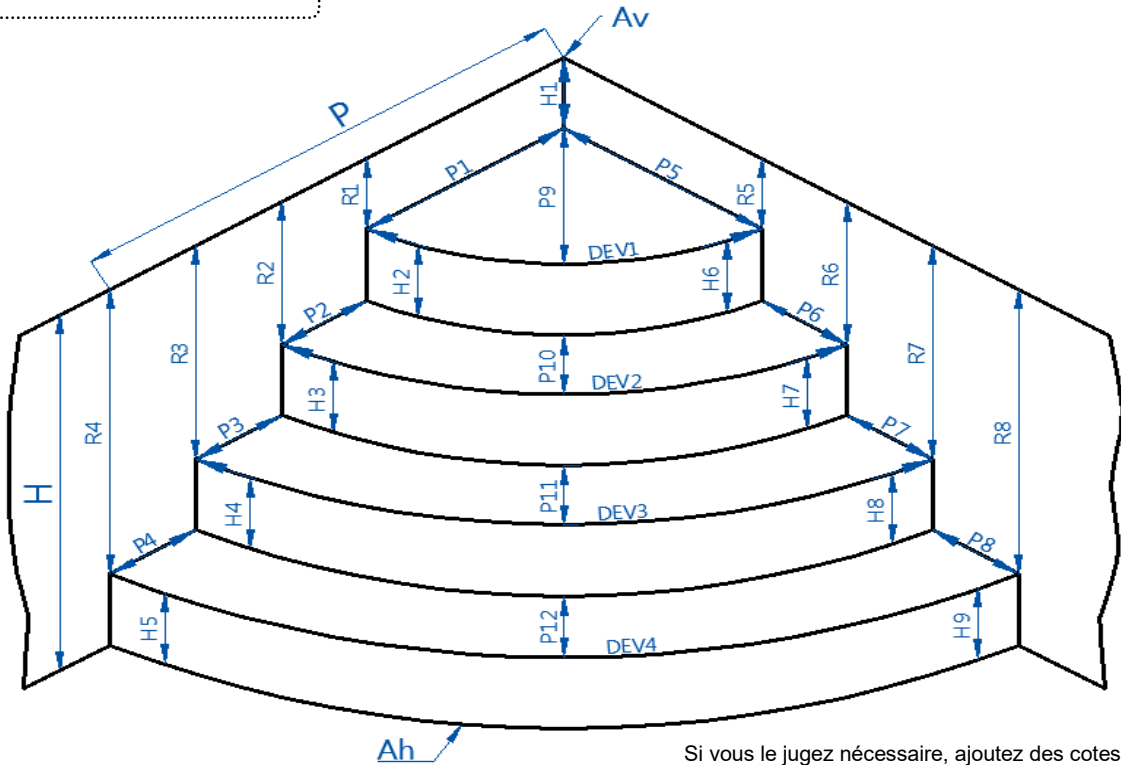

Si vous le jugez nécessaire, ajoutez des cotes.

ANGLES	Angle vertical: Av (indiquer une valeur)			Angle horizontal: Ah (indiquer une valeur)			Excepté Av et Ah (voir tableau à remplir), tous les angles de l'escalier doivent être vifs.
	Vif <input type="checkbox"/>	Rayon <input type="checkbox"/>	Pan coupé 45° <input type="checkbox"/>	Vif <input type="checkbox"/>	Rayon <input type="checkbox"/>	Pan coupé 45° <input type="checkbox"/>	

COTES	P=			H=		R1=	R5=
	P1=	P9=	P5=	H1=		R2=	R6=
	P2=	P10=	P6=	H2=	H6=	R3=	R7=
	P3=	P11=	P7=	H3=	H7=	R4=	R8=
	P4=	P12=	P8=	H4=	H8=	Si les marches ne sont pas de niveau, remplir les cotes "R"	
Vérifiez que $P=P1+P2+P3+P4$			H5=	H9=			
			Vérifiez que $H=H1+H2+H3+H4+H5$				

DEVELOPPES NEZ DE MARCHE			
DEV1=	DEV2=	DEV3=	DEV4=

PLACEZ L'ESCALIER

Si nécessaire, cotez sa position.

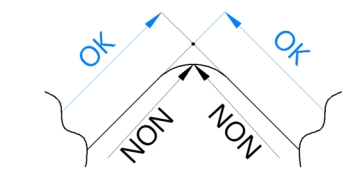
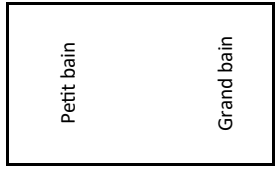

! Les cotes de la marche du haut doivent être prises au point de jonction, derrière le rayon.

Le bon de commande et les plans sont à envoyer à:
 assistantewl@gmail.com ou fax: 03 10 72 02 62

Client: _____

INTERIEUR 3 MARCHES



les artisans du liner

ATTENTION AU SENS DE L'ESCALIER.

Référence: _____

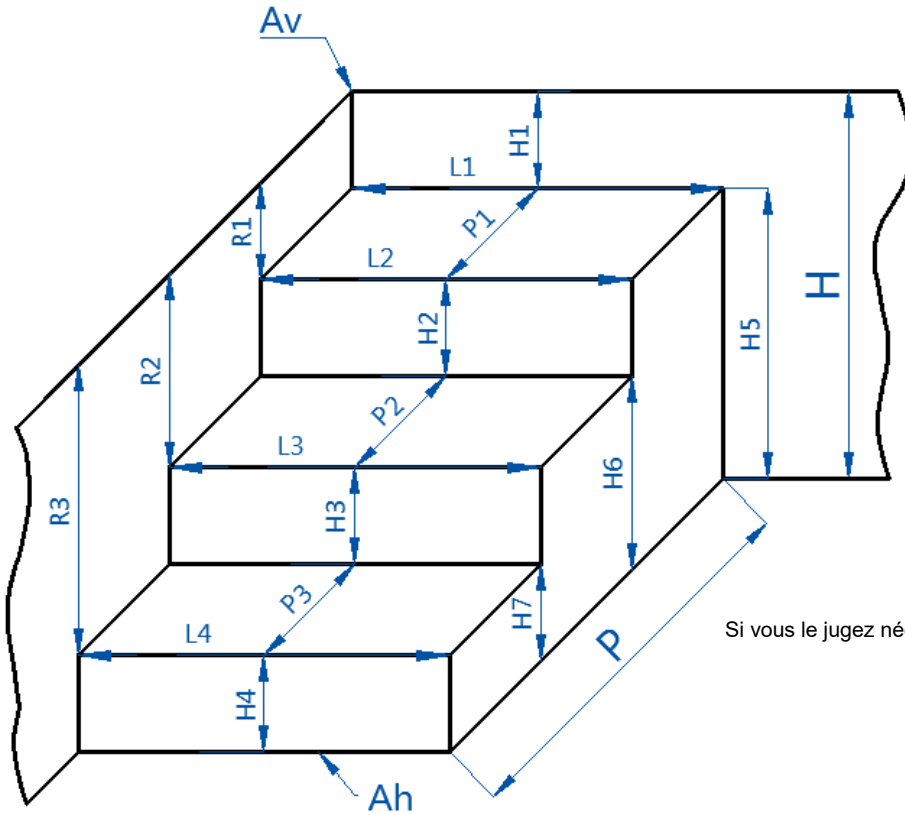

Si vous le jugez nécessaire, ajoutez des cotes.

ANGLES	Angle vertical: Av (indiquer une valeur)			Angle horizontal: Ah (indiquer une valeur)		
	Vif	Rayon	Pan coupé 45°	Vif	Rayon	Pan coupé 45°

Excepté Av et Ah (voir tableau à remplir), tous les angles de l'escalier doivent être vifs.

COTES	L1=	P=	H=		R1=
	L2=	P1=	H1=	H5=	R2=
	L3=	P2=	H2=	H6=	R3=
	L4=	P3=	H3=	H7=	
			H4=		

Vérifiez que $P=P1+P2+P3$

Vérifiez que $H=H1+H2+H3+H4$

Si les marches ne sont pas de niveau, remplir les cotes "R"

PLACEZ L'ESCALIER
DESSINEZ LES MARCHES

Petit bain	Grand bain
------------	------------

Le bon de commande et les plans sont à envoyer à:
assistantewl@gmail.com ou fax: 03 10 72 02 62

INTERIEUR 3 MARCHES



les artisans du liner



ATTENTION AU SENS DE L'ESCALIER.

Référence: _____

Client: _____

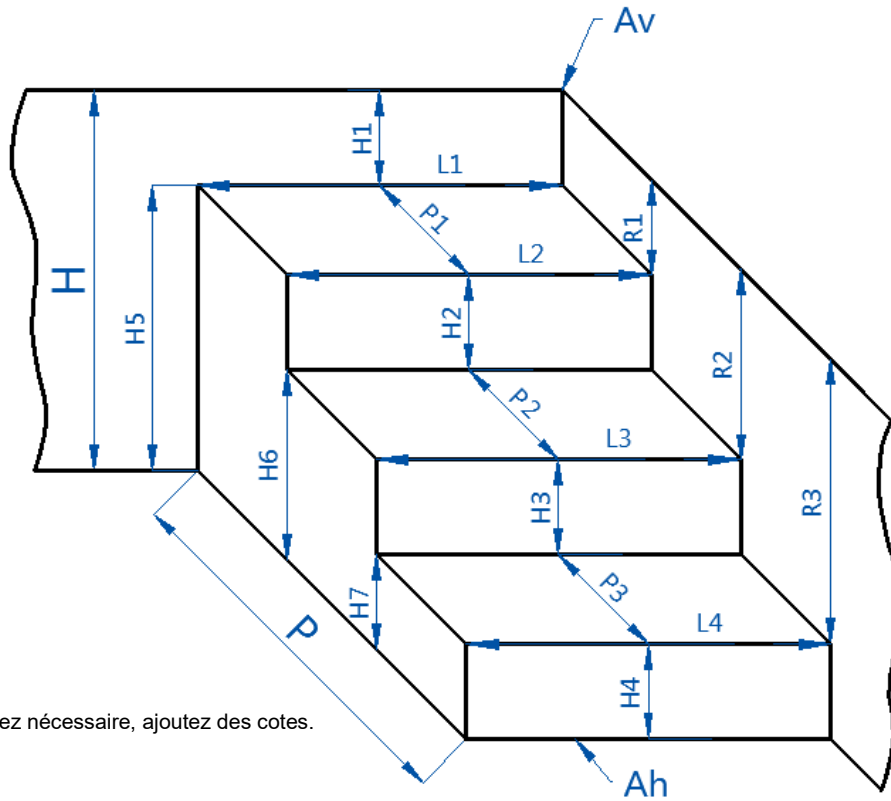

Si vous le jugez nécessaire, ajoutez des cotes.

ANGLES	Angle vertical: Av (indiquer une valeur)			Angle horizontal: Ah (indiquer une valeur)		
	Vif	Rayon	Pan coupé 45°	Vif	Rayon	Pan coupé 45°

Excepté Av et Ah (voir tableau à remplir), tous les angles de l'escalier doivent être vifs.

COTES	L1=	P=	H=		R1=
	L2=	P1=	H1=	H5=	R2=
	L3=	P2=	H2=	H6=	R3=
	L4=	P3=	H3=	H7=	
			H4=		

Si les marches ne sont pas de niveau, remplir les cotes "R"

Vérifiez que $P=P1+P2+P3$

Vérifiez que $H=H1+H2+H3+H4$

PLACEZ L'ESCALIER

DESSINEZ LES MARCHES

Petit bain	Grand bain
------------	------------

Le bon de commande et les plans sont à envoyer à:
 assistantewl@gmail.com ou fax: 03 10 72 02 62

Client:

INTERIEUR 4 MARCHES



les artisans du liner

! ATTENTION AU SENS DE L'ESCALIER.

Référence: _____

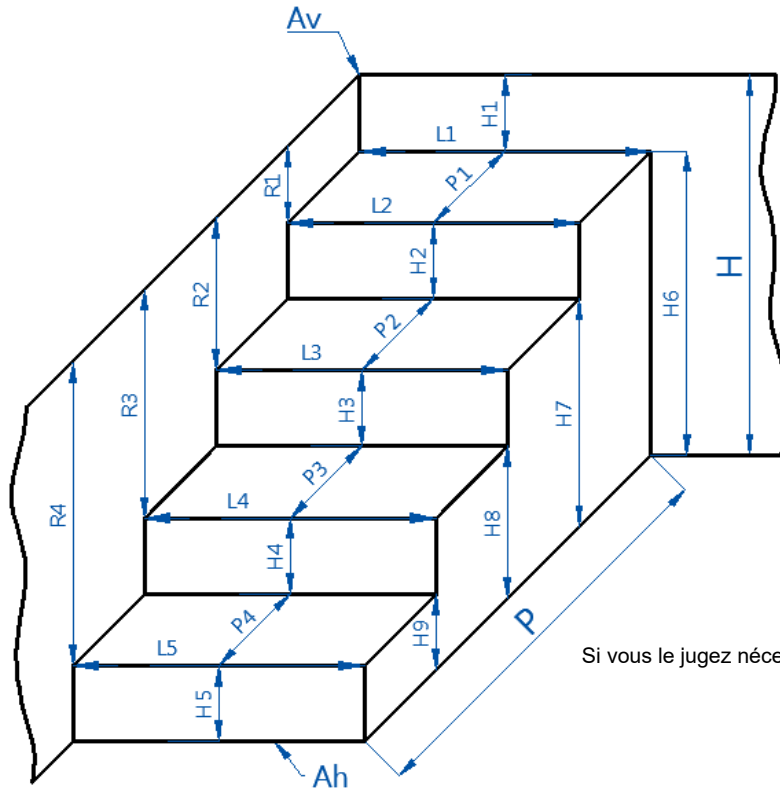

Si vous le jugez nécessaire, ajoutez des cotes.

ANGLES	Angle vertical: Av (indiquer une valeur)			Angle horizontal: Ah (indiquer une valeur)		
	Vif 	Rayon 	Pan coupé 45° 	Vif 	Rayon 	Pan coupé 45°

Excepté Av et Ah (voir tableau à remplir), tous les angles de l'escalier doivent être vifs.

COTES	L1=	P=	H=		R1=
	L2=	P1=	H1=	H6=	R2=
	L3=	P2=	H2=	H7=	R3=
	L4=	P3=	H3=	H8=	R4=
	L5=	P4=	H4=	H9=	
		H5=			

Vérifiez que $P=P1+P2+P3+P4$

Vérifiez que $H=H1+H2+H3+H4+H5$

Si les marches ne sont pas de niveau, remplir les cotes "R"

PLACEZ L'ESCALIER

DESSINEZ LES MARCHES

Petit bain	Grand bain
------------	------------

Le bon de commande et les plans sont à envoyer à:
assistantewl@gmail.com ou fax: 03 10 72 02 62

Client: _____

INTERIEUR 4 MARCHES



les artisans du liner



ATTENTION AU SENS DE L'ESCALIER.

Référence: _____

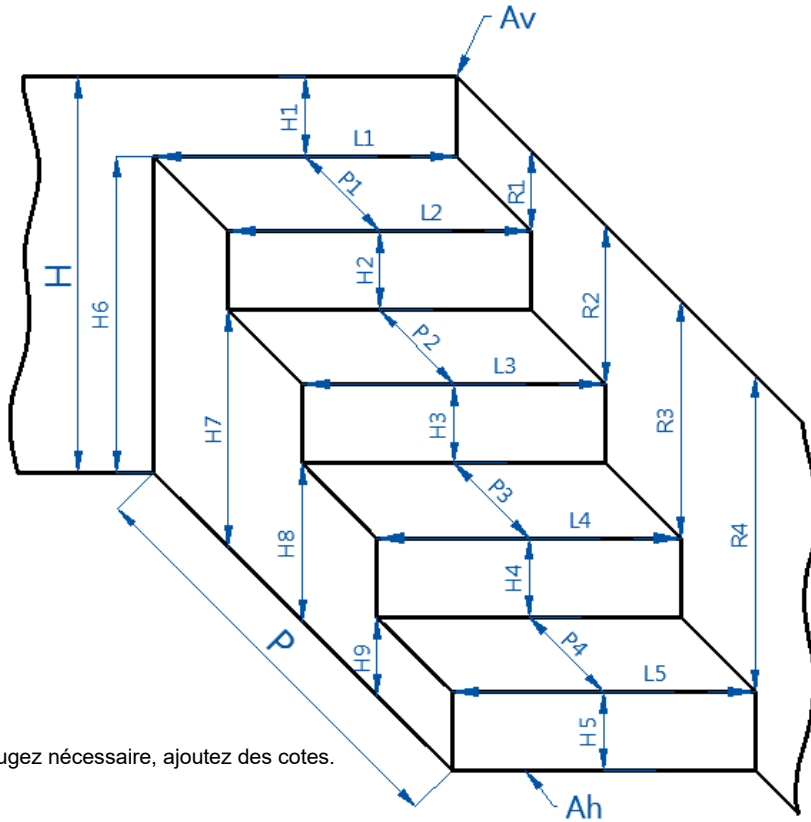

Si vous le jugez nécessaire, ajoutez des cotes.

ANGLES	Angle vertical: Av (indiquer une valeur)	Angle horizontal: Ah (indiquer une valeur)
	<input type="checkbox"/> Vif <input type="checkbox"/> Rayon <input type="checkbox"/> Pan coupé 45°	<input type="checkbox"/> Vif <input type="checkbox"/> Rayon <input type="checkbox"/> Pan coupé 45°

Excepté Av et Ah (voir tableau à remplir), tous les angles de l'escalier doivent être vifs.

COTES	L1=	P=	H=		R1=
	L2=	P1=	H1=	H6=	R2=
	L3=	P2=	H2=	H7=	R3=
	L4=	P3=	H3=	H8=	R4=
	L5=	P4=	H4=	H9=	
			H5=		

Vérifiez que P=P1+P2+P3+P4

Vérifiez que H=H1+H2+H3+H4+H5

Si les marches ne sont pas de niveau, remplir les cotes "R"

PLACEZ L'ESCALIER

DESSINEZ LES MARCHES

Petit bain	Grand bain
------------	------------

Le bon de commande et les plans sont à envoyer à:
 assistantewl@gmail.com ou fax: 03 10 72 02 62

Client: _____

3 PANS / 3 MARCHES



Référence: _____

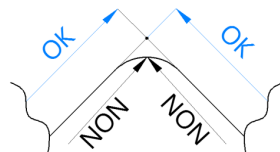
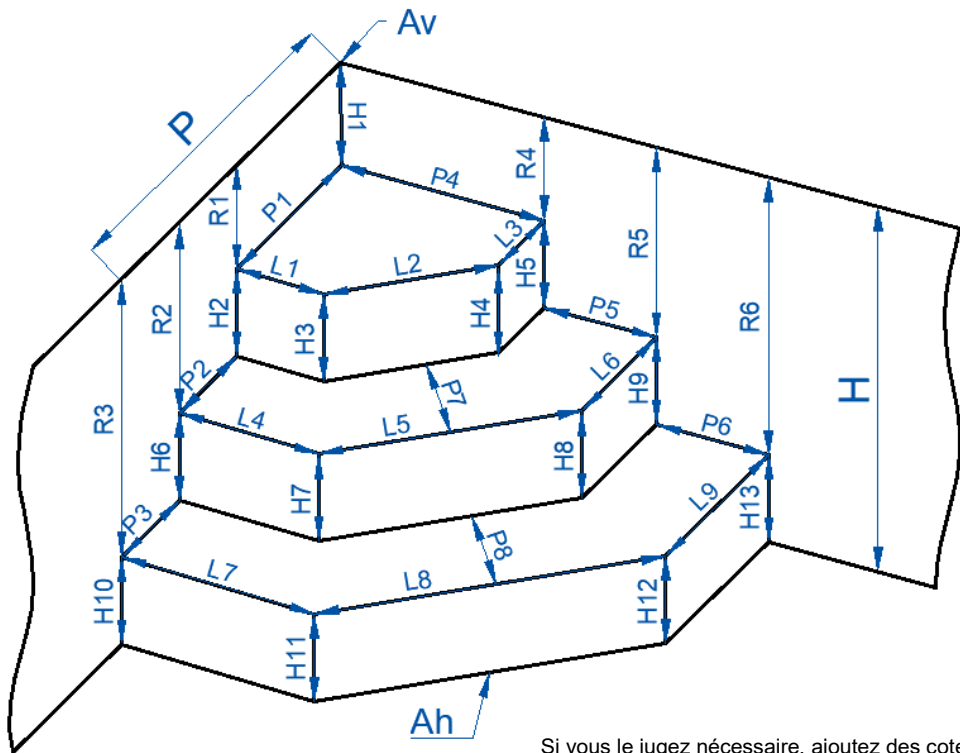

Les côtes de la marche du haut doivent être prises au point de jonction, derrière le rayon.

Si vous le jugez nécessaire, ajoutez des cotes.

ANGLES	Angle vertical: Av (indiquer une valeur)			Angle horizontal: Ah (indiquer une valeur)		
	Vif <input type="checkbox"/>	Rayon <input type="checkbox"/>	Pan coupé 45° <input type="checkbox"/>	Vif <input type="checkbox"/>	Rayon <input type="checkbox"/>	Pan coupé 45° <input type="checkbox"/>

Excepté Av et Ah (voir tableau à remplir), tous les angles de l'escalier doivent être vifs.

COTES	L1=	P=		H=		R1=	R4=
	L2=	P1=	P4=	H1=		R2=	R5=
	L3=	P2=	P5=	H2=	H8=	R3=	R6=
	L4=	P3=	P6=	H3=	H9=	Si les marches ne sont pas de niveau, remplir les cotes "R"	
	L5=	P7=		H4=	H10=		
	L6=	P8=		H5=	H11=		
	L7=	Vérifiez que $P=P1+P2+P3$		H6=	H12=	PLACEZ L'ESCALIER <div style="border: 1px solid black; padding: 10px; margin-top: 10px; display: flex; justify-content: space-around;"> Petit bain Grand bain </div>	
	L8=			H7=	H13=		
	L9=			Vérifiez que $H=H1+H2+H6+H10$			

Le bon de commande et les plans sont à envoyer à:
 assistantewl@gmail.com ou fax: 03 10 72 02 62

Client: _____

3 PANS / 4 MARCHES



les artisans du liner

Référence: _____

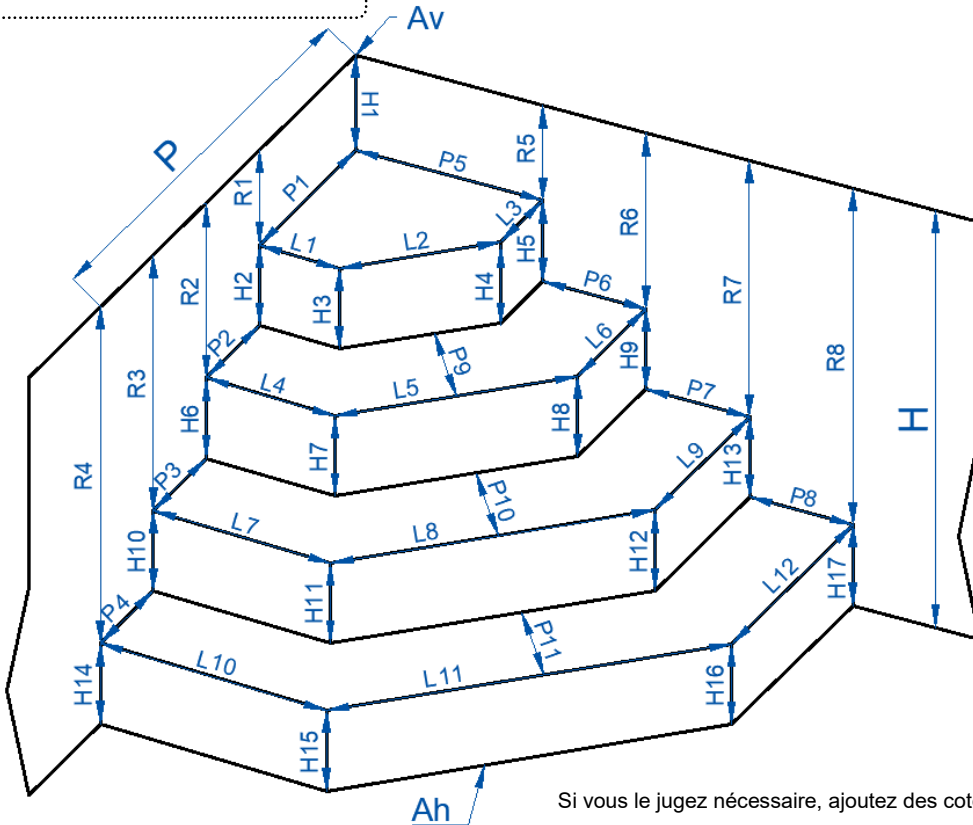

Si vous le jugez nécessaire, ajoutez des cotes.

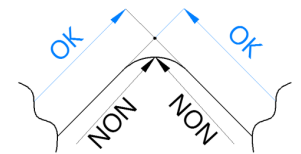

Les côtes de la marche du haut doivent être prises au point de jonction, derrière le rayon.

ANGLES

Angle vertical: **Av** (indiquer une valeur)

- Vif
- Rayon
- Pan coupé 45°

Angle horizontal: **Ah** (indiquer une valeur)

- Vif
- Rayon
- Pan coupé 45°

Excepté Av et Ah (voir tableau à remplir), tous les angles de l'escalier doivent être vifs.

COTES

L1=	P=		H=		R1=	R5=
L2=	P1=	P5=	H1=		R2=	R6=
L3=	P2=	P6=	H2=	H10=	R3=	R7=
L4=	P3=	P7=	H3=	H11=	R4=	R8=
L5=	P4=	P8=	H4=	H12=	Si les marches ne sont pas de niveau, remplir les cotes "R" PLACEZ L'ESCALIER Petit bain Grand bain	
L6=	P9=		H5=	H13=		
L7=	P10=		H6=	H14=		
L8=	P11=		H7=	H15=		
L9=			H8=	H16=		
L10=			H9=	H17=		
L11=			Vérifiez que $H = H1 + H2 + H6 + H10 + H14$			
L12=						

Vérifiez que $P = P1 + P2 + P3 + P4$

Vérifiez que $H = H1 + H2 + H6 + H10 + H14$

Le bon de commande et les plans sont à envoyer à: assistantewl@gmail.com ou fax: 03 10 72 02 62

Client: _____

ANGLE BANQUETTE 3 MARCHES



les artisans du liner

ATTENTION AU SENS DE L'ESCALIER.

Référence: _____

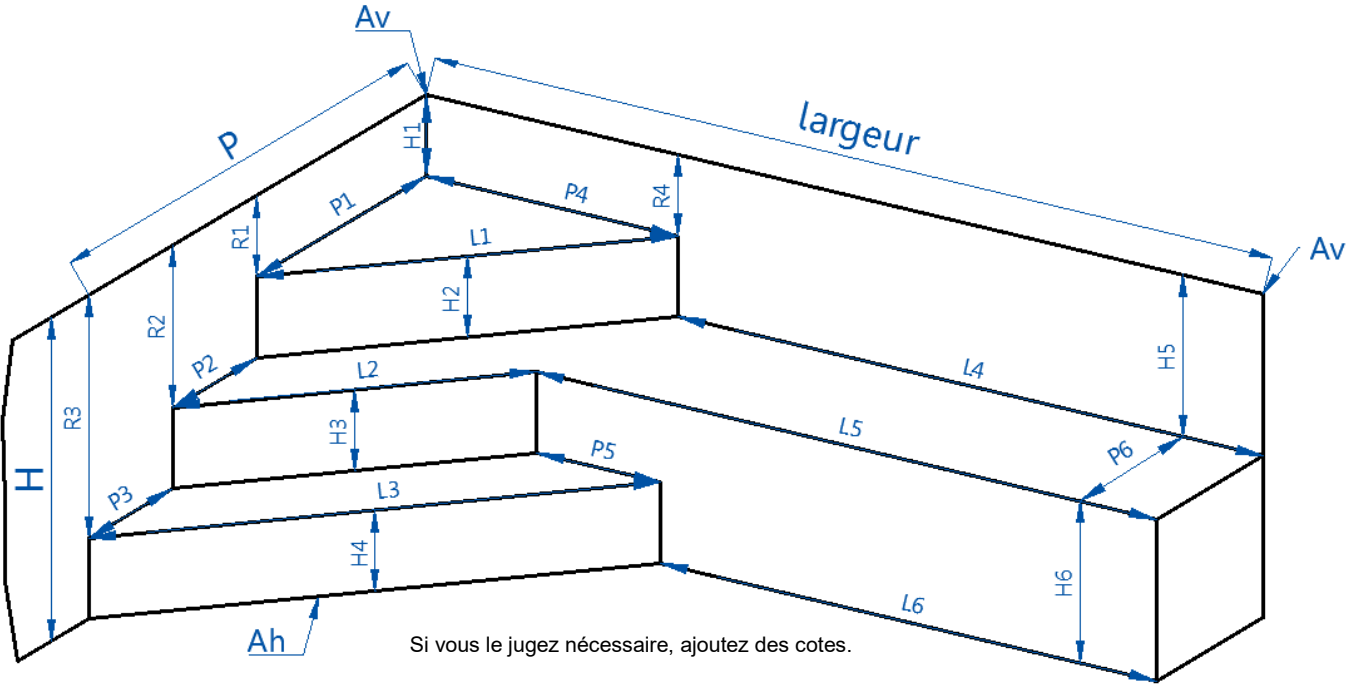

Si vous le jugez nécessaire, ajoutez des cotes.

ANGLES	Angles verticaux: Av (indiquer une valeur)			Angle horizontal: Ah (indiquer une valeur)		
	Vif 	Rayon 	Pan coupé 45° 	Vif 	Rayon 	Pan coupé 45°

Excepté Av et Ah (voir tableau à remplir), tous les angles de l'escalier doivent être vifs.

LARGEUR

Largeur= _____

COTES	L1=	P=		H=	
	L2=	P1=	P4=	H1=	H5=
	L3=	P2=	P5=	H2=	H6=
	L4=	P3=	P6=	H3=	
	L5=	Vérifiez que P=P1+P2+P3			H4=
	L6=				Vérifiez que H=H1+H2+H3+H4

R1=
R2=
R3=
R4=

Si les marches ne sont pas de niveau, remplir les cotes "R"

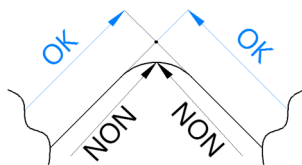

! Les cotes de la marche du haut doivent être prises au point de jonction, derrière le rayon.

INDIQUEZ LA COTE L
Longueur du bassin

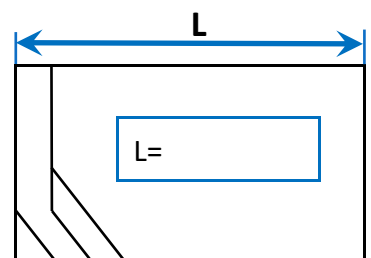

Le bon de commande et les plans sont à envoyer à:
assistantewl@gmail.com ou fax: 03 10 72 02 62

Client: _____

ANGLE BANQUETTE 3 MARCHES



les artisans du liner



ATTENTION AU SENS DE L'ESCALIER.

Référence: _____

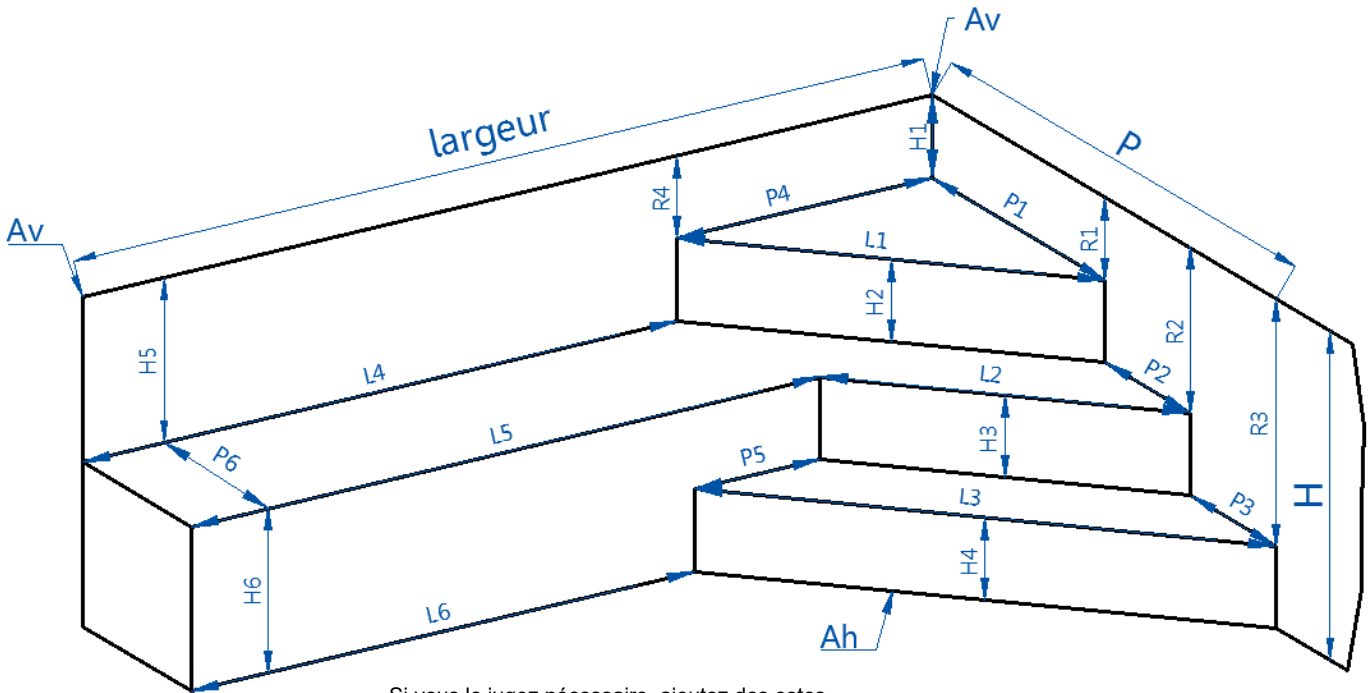

Si vous le jugez nécessaire, ajoutez des cotes.

ANGLES	Angles verticaux: Av (indiquer une valeur)			Angle horizontal: Ah (indiquer une valeur)		
	Vif	Rayon	Pan coupé 45°	Vif	Rayon	Pan coupé 45°
	<input type="checkbox"/>	<input type="checkbox"/>	<input type="checkbox"/>	<input type="checkbox"/>	<input type="checkbox"/>	<input type="checkbox"/>

Excepté Av et Ah (voir tableau à remplir), tous les angles de l'escalier doivent être vifs.

LARGEUR

Largeur= _____

COTES	L1=	P=		H=	
	L2=	P1=	P4=	H1=	H5=
	L3=	P2=	P5=	H2=	H6=
	L4=	P3=	P6=	H3=	
	L5=	<u>Vérifiez que P=P1+P2+P3</u>			H4=
	L6=				<u>Vérifiez que H=H1+H2+H3+H4</u>

R1=
R2=
R3=
R4=

Si les marches ne sont pas de niveau, remplir les cotes "R"

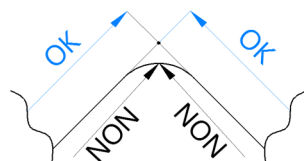

Les cotes de la marche du haut doivent être prises au point de jonction, derrière le rayon.

INDIQUEZ LA COTE L
Longueur du bassin

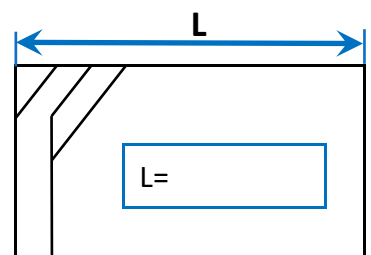

Le bon de commande et les plans sont à envoyer à:
assistantewl@gmail.com ou fax: 03 10 72 02 62

Client: _____

ANGLE BANQUETTE 4 MARCHES



les artisans du liner



ATTENTION AU SENS DE L'ESCALIER.

Référence: _____

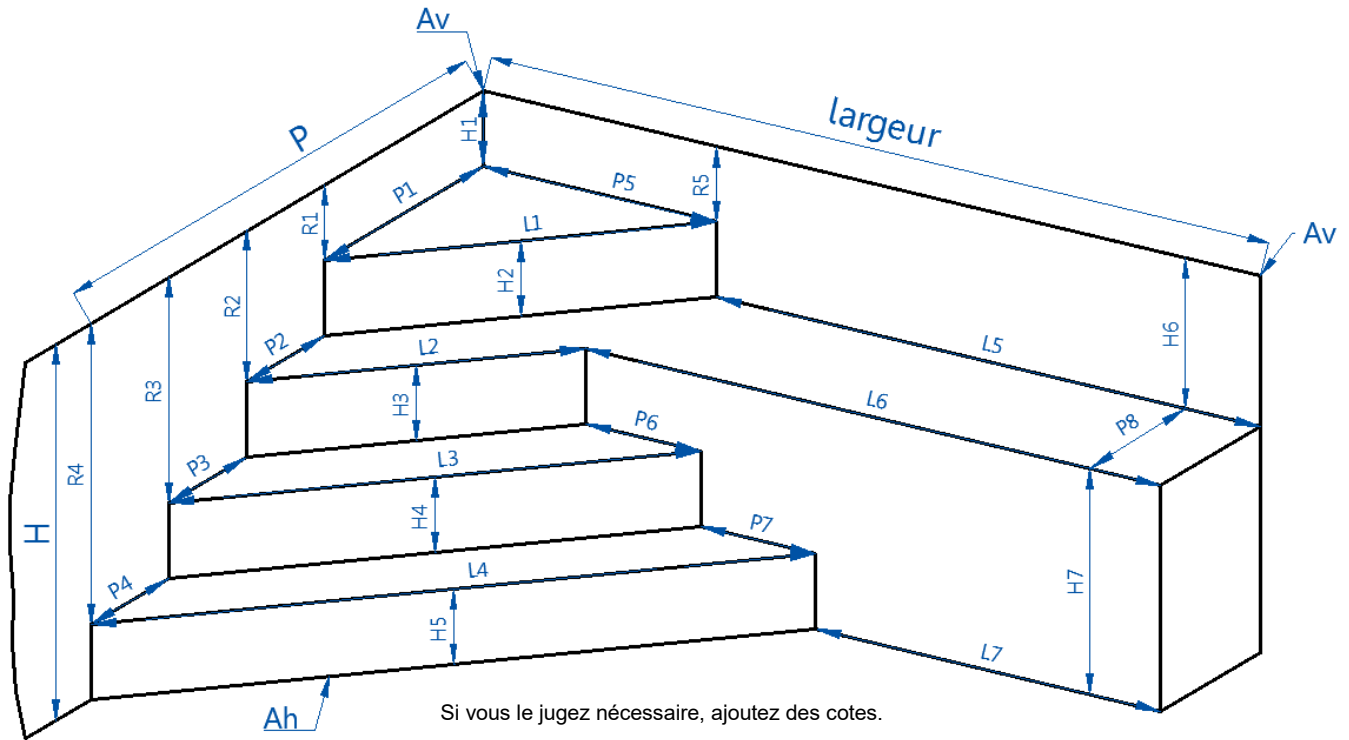

Si vous le jugez nécessaire, ajoutez des cotes.

ANGLES	Angles verticaux: Av (indiquer une valeur)			Angle horizontal: Ah (indiquer une valeur)		
	Vif <input type="checkbox"/>	Rayon <input type="checkbox"/>	Pan coupé 45° <input type="checkbox"/>	Vif <input type="checkbox"/>	Rayon <input type="checkbox"/>	Pan coupé 45° <input type="checkbox"/>

Excepté Av et Ah (voir tableau à remplir), tous les angles de l'escalier doivent être vifs.

LARGEUR

Largeur=

COTES	L1=	P=		H=	
	L2=	P1=	P5=	H1=	H6=
	L3=	P2=	P6=	H2=	H7=
	L4=	P3=	P7=	H3=	
	L5=	P4=	P8=	H4=	
	L6=	Vérifiez que P=P1+P2+P3+P4			H5=
	L7=	Vérifiez que H=H1+H2+H3+H4+H5			

R1=
R2=
R3=
R4=
R5=

Si les marches ne sont pas de niveau, remplir les cotes "R"

INDIQUEZ LA COTE L
Longueur du bassin

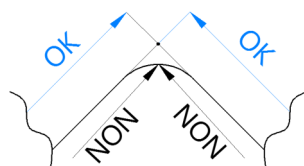
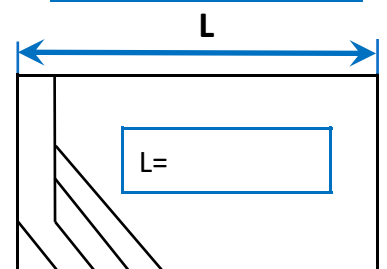

Les cotes de la marche du haut doivent être prises au point de jonction, derrière le rayon.

Le bon de commande et les plans sont à envoyer à:
assistantewl@gmail.com ou fax: 03 10 72 02 62

Client: _____

ANGLE BANQUETTE 4 MARCHES



les artisans du liner



ATTENTION AU SENS DE L'ESCALIER.

Référence: _____

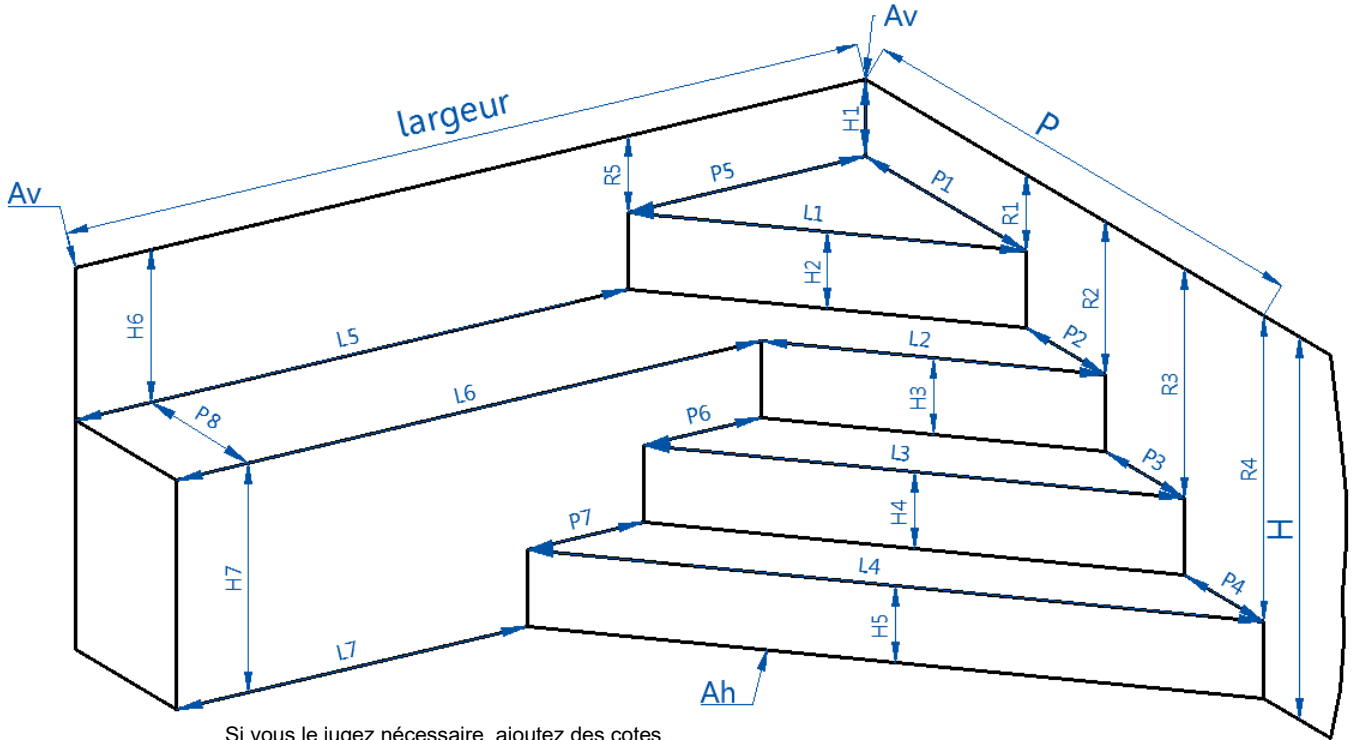

Si vous le jugez nécessaire, ajoutez des cotes.

ANGLES	Angles verticaux: Av (indiquer une valeur)			Angle horizontal: Ah (indiquer une valeur)		
	Vif	Rayon	Pan coupé 45°	Vif	Rayon	Pan coupé 45°

Excepté Av et Ah (voir tableau à remplir), tous les angles de l'escalier doivent être vifs.

LARGEUR
Largeur=

COTES	L1=	P=		H=	
	L2=	P1=	P5=	H1=	H6=
	L3=	P2=	P6=	H2=	H7=
	L4=	P3=	P7=	H3=	
	L5=	P4=	P8=	H4=	
	L6=	Vérifiez que P=P1+P2+P3+P4			H5=
	L7=	Vérifiez que H=H1+H2+H3+H4+H5			

R1=
R2=
R3=
R4=
R5=

Si les marches ne sont pas de niveau, remplir les cotes "R"

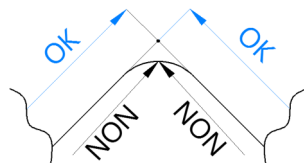

Les cotes de la marche du haut doivent être prises au point de jonction, derrière le rayon.

INDIQUEZ LA COTE L Longueur du bassin

Le bon de commande et les plans sont à envoyer à:
assistantewl@gmail.com ou fax: 03 10 72 02 62

Client: _____

ANGLE BANQUETTE 3 MARCHES



les artisans du liner



ATTENTION AU SENS DE L'ESCALIER.

Référence: _____

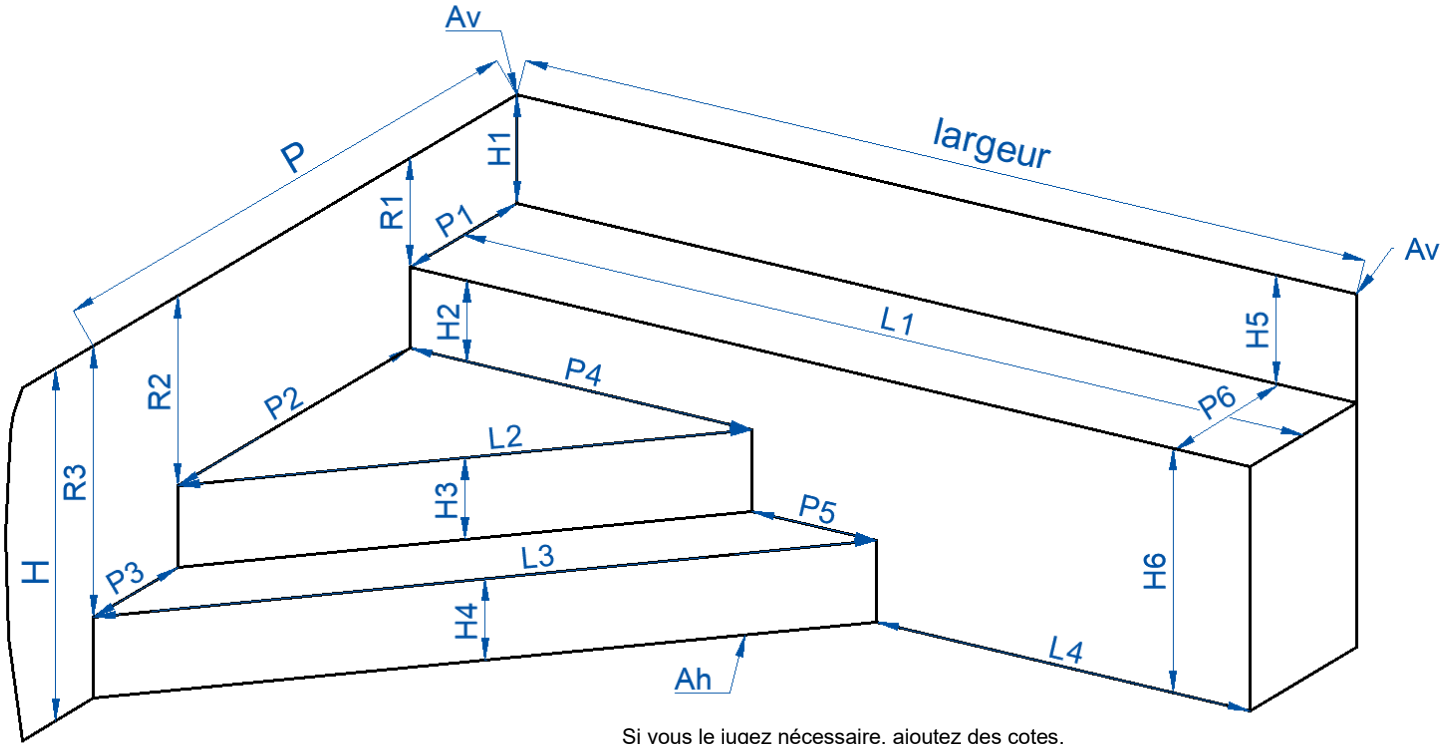

Si vous le jugez nécessaire, ajoutez des cotes.

Excepté Av et Ah (voir tableau à remplir), tous les angles de l'escalier doivent être vifs.

ANGLES	Angles verticaux: Av (indiquer une valeur)			Angle horizontal: Ah (indiquer une valeur)		
	Vif	Rayon	Pan coupé 45°	Vif	Rayon	Pan coupé 45°
	<input type="checkbox"/>	<input type="checkbox"/>

LARGEUR

Largeur=

COTES	L1=	P=		H=	
	L2=	P1=	P4=	H1=	H5=
	L3=	P2=	P5=	H2=	H6=
	L4=	P3=	P6=	H3=	
			H4=		

R1=

R2=

R3=

Si les marches ne sont pas de niveau, remplir les cotes "R"

Vérifiez que $P=P1+P2+P3$

Vérifiez que $H=H1+H2+H3+H4$

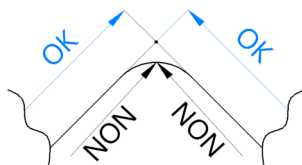

Les cotes de la marche du haut doivent être prises au point de jonction, derrière le rayon.

INDIQUEZ LA COTE L
Longueur du bassin

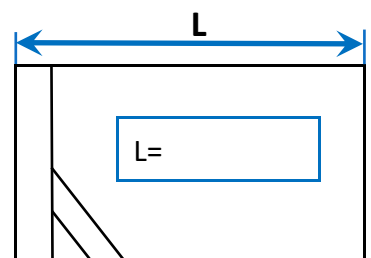

Le bon de commande et les plans sont à envoyer à:
assistantewl@gmail.com ou fax: 03 10 72 02 62

Client: _____

ANGLE BANQUETTE 3 MARCHES



les artisans du liner



ATTENTION AU SENS DE L'ESCALIER.

Référence: _____

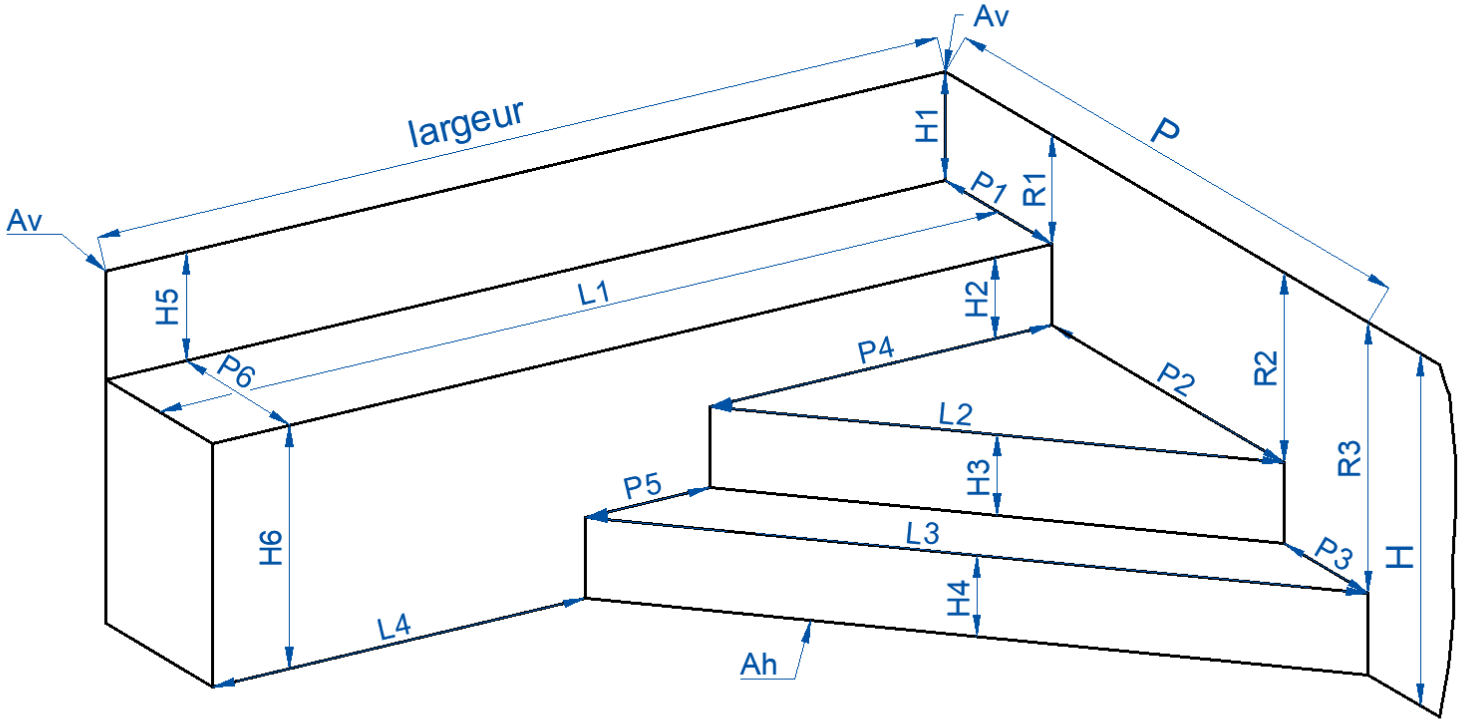

Si vous le jugez nécessaire, ajoutez des cotes.

Excepté Av et Ah (voir tableau à remplir), tous les angles de l'escalier doivent être vifs.

ANGLES	Angles verticaux: Av (indiquer une valeur)			Angle horizontal: Ah (indiquer une valeur)		
	Vif	Rayon	Pan coupé 45°	Vif	Rayon	Pan coupé 45°
	<input type="checkbox"/>	<input type="checkbox"/>	<input type="checkbox"/>	<input type="checkbox"/>	<input type="checkbox"/>	<input type="checkbox"/>

LARGEUR

Largeur=

COTES	L1=	P=		H=	
	L2=	P1=	P4=	H1=	H5=
	L3=	P2=	P5=	H2=	H6=
	L4=	P3=	P6=	H3=	
				H4=	

R1=

R2=

R3=

Si les marches ne sont pas de niveau, remplir les cotes "R"

Vérifiez que $P=P1+P2+P3$

Vérifiez que $H=H1+H2+H3+H4$

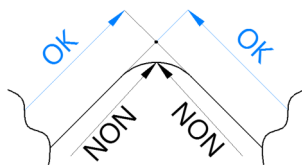

Les cotes de la marche du haut doivent être prises au point de jonction, derrière le rayon.

INDIQUEZ LA COTE L
Longueur du bassin

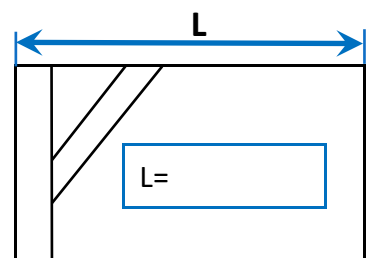

Le bon de commande et les plans sont à envoyer à:
assistantewl@gmail.com ou fax: 03 10 72 02 62

Client: _____

ANGLE BANQUETTE 4 MARCHES



les artisans du liner



ATTENTION AU SENS DE L'ESCALIER.

Référence: _____

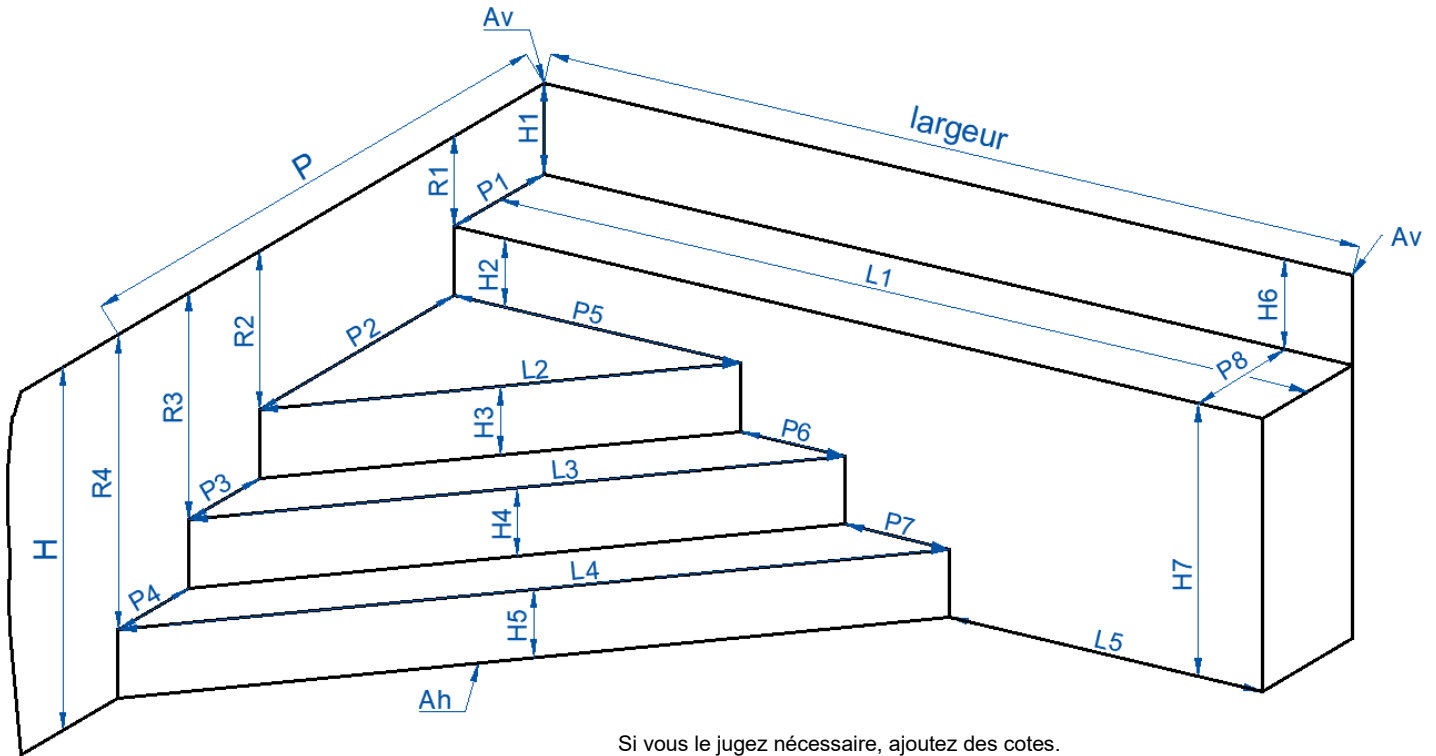

Si vous le jugez nécessaire, ajoutez des cotes.

Excepté Av et Ah (voir tableau à remplir), tous les angles de l'escalier doivent être vifs.

ANGLES	Angles verticaux: Av (indiquer une valeur)			Angle horizontal: Ah (indiquer une valeur)		
	Vif	Rayon	Pan coupé 45°	Vif	Rayon	Pan coupé 45°
	<input type="checkbox"/>	<input type="checkbox"/>	<input type="checkbox"/>	<input type="checkbox"/>	<input type="checkbox"/>	<input type="checkbox"/>

LARGEUR

Largeur= _____

COTES	L1=	P=		H=	
	L2=	P1=	P5=	H1=	H6=
	L3=	P2=	P6=	H2=	H7=
	L4=	P3=	P7=	H3=	
	L5=	P4=	P8=	H4=	
			H5=		

R1=
R2=
R3=
R4=

Si les marches ne sont pas de niveau, remplir les cotes "R"

Vérifiez que $P=P1+P2+P3+P4$

Vérifiez que $H=H1+H2+H3+H4+H5$

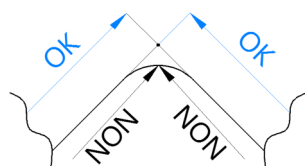

Les cotes de la marche du haut doivent être prises au point de jonction, derrière le rayon.

INDIQUEZ LA COTE L
Longueur du bassin

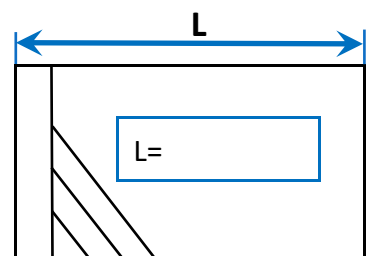

Le bon de commande et les plans sont à envoyer à:
assistantewl@gmail.com ou fax: 03 10 72 02 62

Client: _____

ANGLE BANQUETTE 4 MARCHES



les artisans du liner

! ATTENTION AU SENS DE L'ESCALIER.

Référence: _____

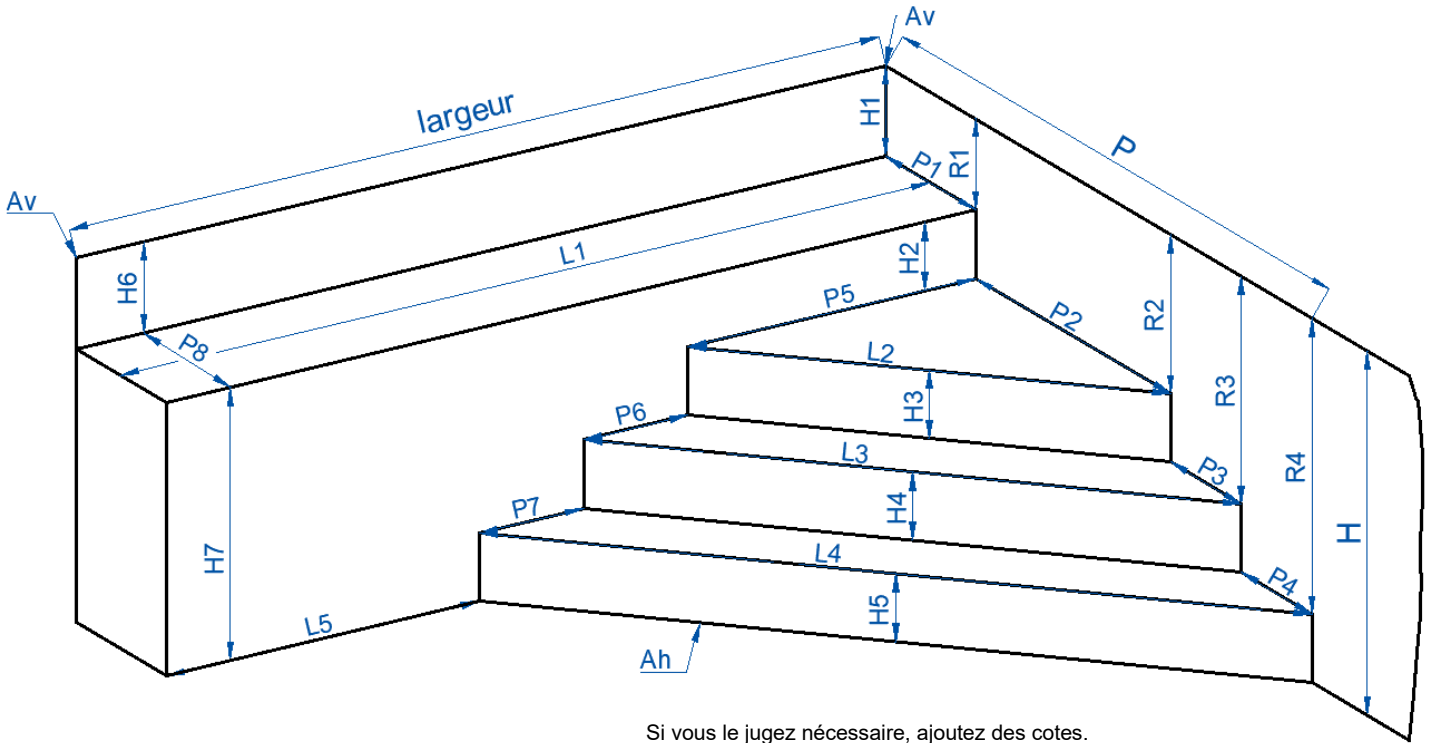

Si vous le jugez nécessaire, ajoutez des cotes.

Excepté Av et Ah (voir tableau à remplir), tous les angles de l'escalier doivent être vifs.

ANGLES	Angles verticaux: Av (indiquer une valeur)			Angle horizontal: Ah (indiquer une valeur)		
	Vif	Rayon	Pan coupé 45°	Vif	Rayon	Pan coupé 45°

LARGEUR

Largeur= _____

COTES	L1=	P=		H=	
	L2=	P1=	P5=	H1=	H6=
	L3=	P2=	P6=	H2=	H7=
	L4=	P3=	P7=	H3=	
	L5=	P4=	P8=	H4=	
			H5=		

R1= _____

R2= _____

R3= _____

R4= _____

Si les marches ne sont pas de niveau, remplir les cotes "R"

Vérifiez que $P=P1+P2+P3+P4$

Vérifiez que $H=H1+H2+H3+H4+H5$

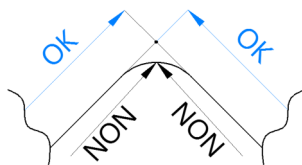

! Les cotes de la marche du haut doivent être prises au point de jonction, derrière le rayon.

INDIQUEZ LA COTE L
Longueur du bassin

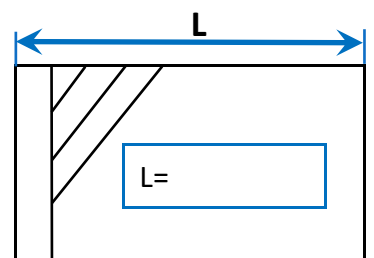

Le bon de commande et les plans sont à envoyer à:
assistantewl@gmail.com ou fax: 03 10 72 02 62

Client: _____

ANGLE BANQUETTE 3 MARCHES



les artisans du liner

ATTENTION AU SENS DE L'ESCALIER.

Référence: _____

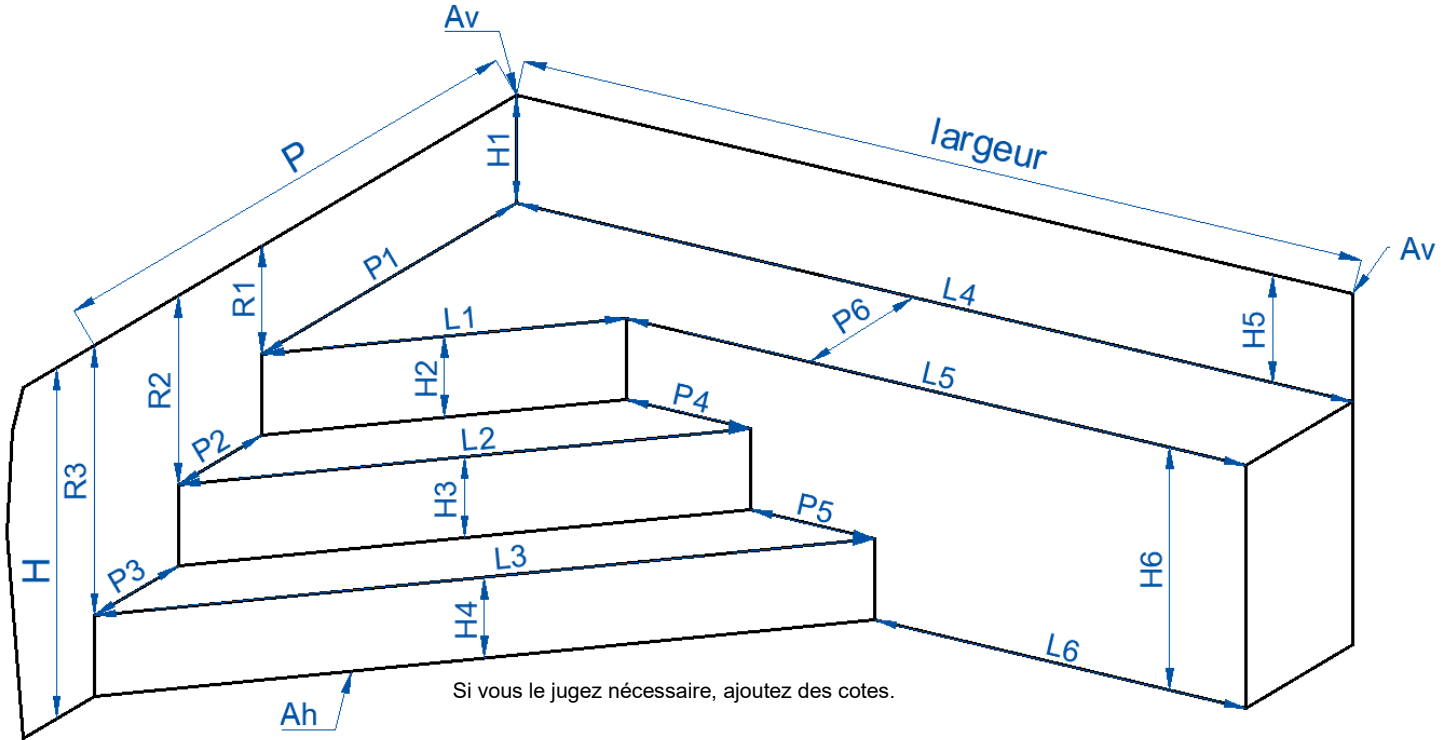

Si vous le jugez nécessaire, ajoutez des cotes.

Excepté Av et Ah (voir tableau à remplir), tous les angles de l'escalier doivent être vifs.

ANGLES	Angles verticaux: Av (indiquer une valeur)			Angle horizontal: Ah (indiquer une valeur)		
	Vif <input type="checkbox"/>	Rayon <input type="checkbox"/>	Pan coupé 45° <input type="checkbox"/>	Vif <input type="checkbox"/>	Rayon <input type="checkbox"/>	Pan coupé 45° <input type="checkbox"/>

LARGEUR

Largeur=

COTES	L1=	P=		H=		R1=
	L2=	P1=	P4=	H1=	H5=	R2=
	L3=	P2=	P5=	H2=	H6=	R3=
	L4=	P3=	P6=	H3=		
	L5=	<u>Vérifiez que P=P1+P2+P3</u>			H4=	
	L6=				<u>Vérifiez que H=H1+H2+H3+H4</u>	

Si les marches ne sont pas de niveau, remplir les cotes "R"

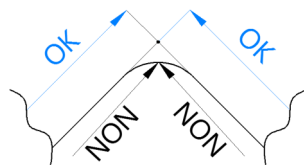

! Les cotes de la marche du haut doivent être prises au point de jonction, derrière le rayon.

INDIQUEZ LA COTE L
Longueur du bassin

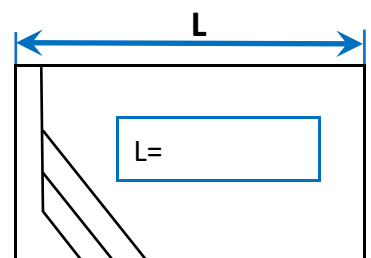

Le bon de commande et les plans sont à envoyer à:
assistantewl@gmail.com ou fax: 03 10 72 02 62

Client: _____

ANGLE BANQUETTE 3 MARCHES



les artisans du liner

! ATTENTION AU SENS DE L'ESCALIER.

Référence: _____

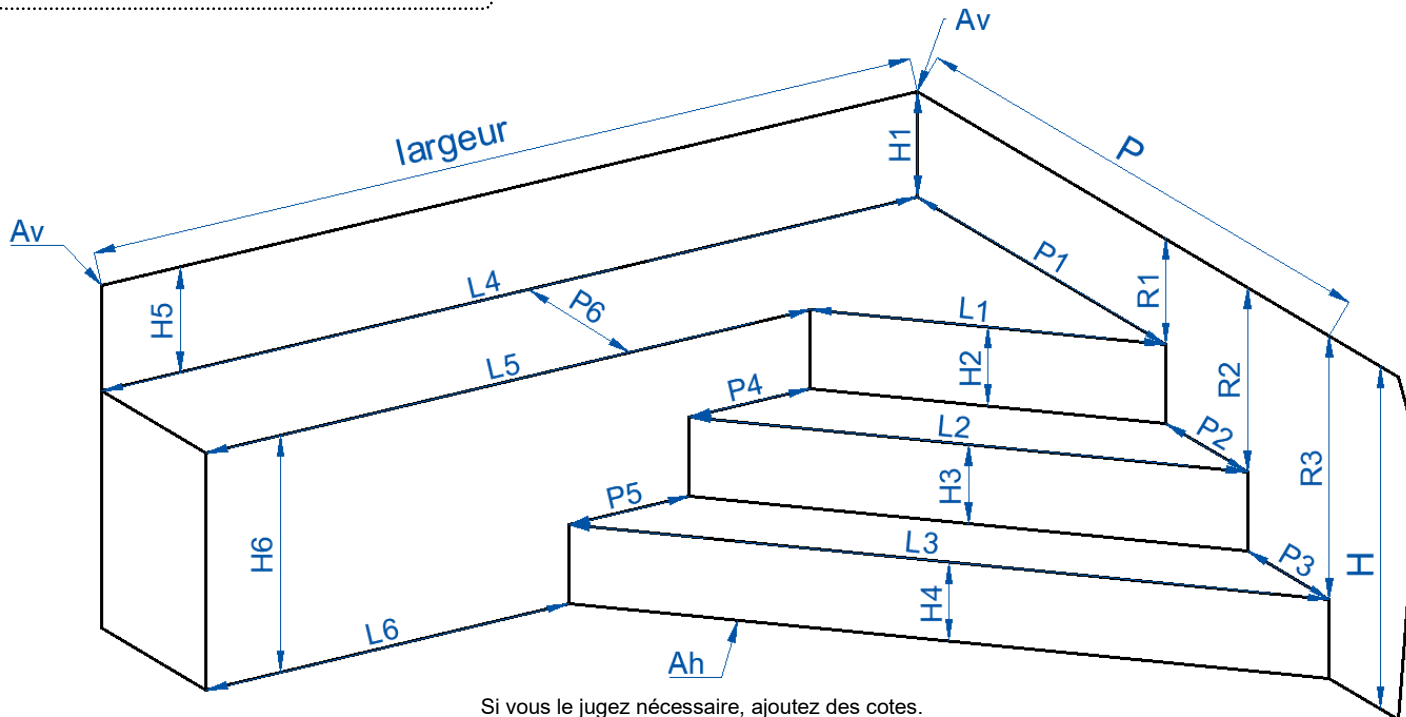

Si vous le jugez nécessaire, ajoutez des cotes.

ANGLES	Angles verticaux: Av (indiquer une valeur)	Angle horizontal: Ah (indiquer une valeur)	
	Vif <input type="checkbox"/>	Rayon <input type="checkbox"/>	Pan coupé 45° <input type="checkbox"/>
	<input type="checkbox"/>	<input type="checkbox"/>	<input type="checkbox"/>

Excepté Av et Ah (voir tableau à remplir), tous les angles de l'escalier doivent être vifs.

LARGEUR

Largeur=

COTES	L1=	P=		H=		R1=
	L2=	P1=	P4=	H1=	H5=	R2=
	L3=	P2=	P5=	H2=	H6=	R3=
	L4=	P3=	P6=	H3=		
	L5=	<u>Vérifiez que P=P1+P2+P3</u>			H4=	
	L6=				<u>Vérifiez que H=H1+H2+H3+H4</u>	

Si les marches ne sont pas de niveau, remplir les cotes "R"

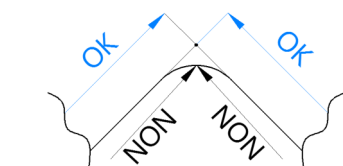

! Les cotes de la marche du haut doivent être prises au point de jonction, derrière le rayon.

INDIQUEZ LA COTE L
Longueur du bassin

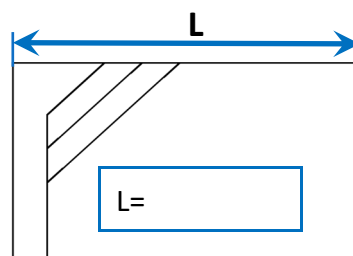

Le bon de commande et les plans sont à envoyer à:
assistantewl@gmail.com ou fax: 03 10 72 02 62

Client: _____

ANGLE BANQUETTE 4 MARCHES



les artisans du liner



ATTENTION AU SENS DE L'ESCALIER.

Référence: _____

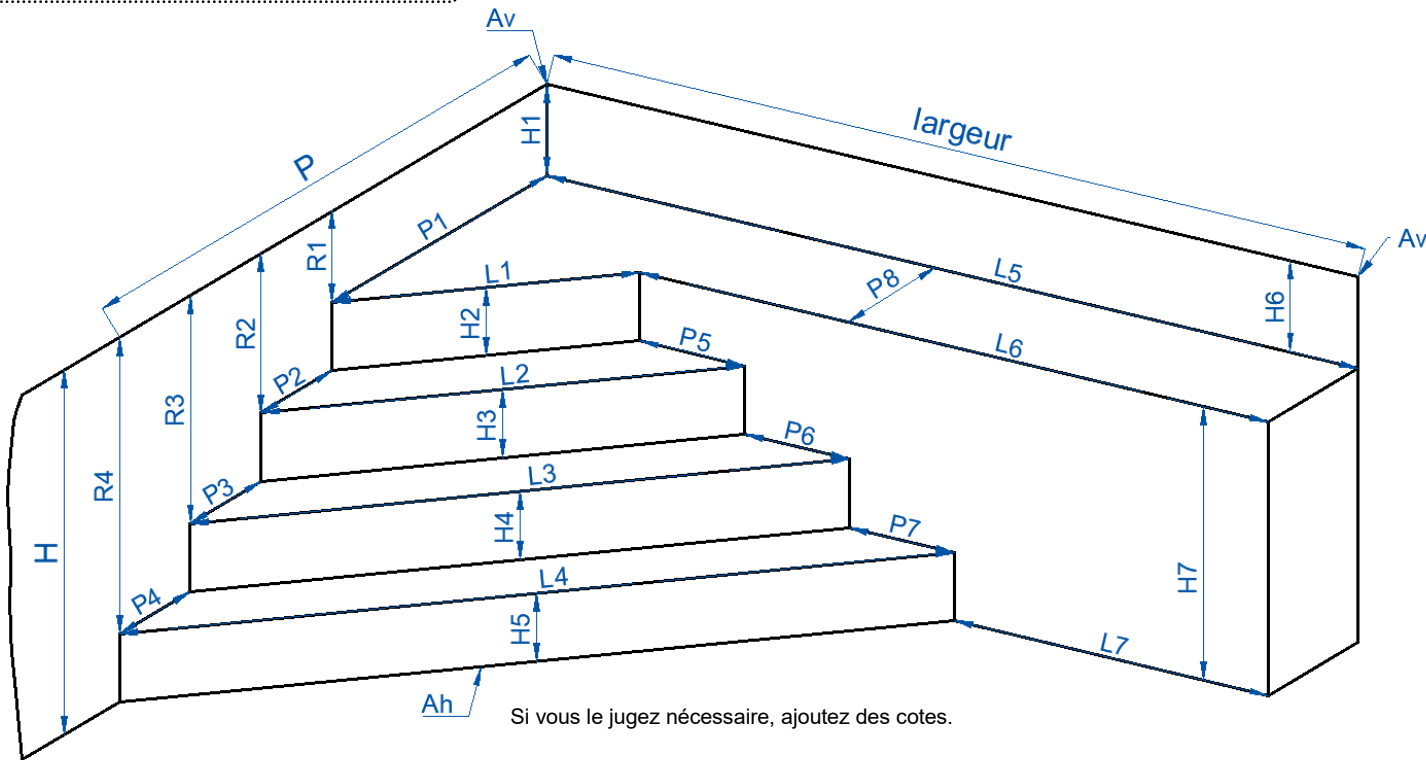

Si vous le jugez nécessaire, ajoutez des cotes.

ANGLES	Angles verticaux: Av (indiquer une valeur)	Angle horizontal: Ah (indiquer une valeur)
	<input type="checkbox"/> Vif <input type="checkbox"/> Rayon <input type="checkbox"/> Pan coupé 45°	<input type="checkbox"/> Vif <input type="checkbox"/> Rayon <input type="checkbox"/> Pan coupé 45°

Excepté Av et Ah (voir tableau à remplir), tous les angles de l'escalier doivent être vifs.

LARGEUR
Largeur=

COTES	L1=	P=		H=	
	L2=	P1=	P5=	H1=	H6=
	L3=	P2=	P6=	H2=	H7=
	L4=	P3=	P7=	H3=	
	L5=	P4=	P8=	H4=	
	L6=	<u>Vérifiez que P=P1+P2+P3+P4</u>			H5=
	L7=	<u>Vérifiez que H=H1+H2+H3+H4+H5</u>			

R1=
R2=
R3=
R4=

Si les marches ne sont pas de niveau, remplir les cotes "R"

INDIQUEZ LA COTE L
Longueur du bassin

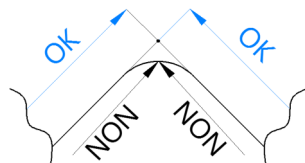
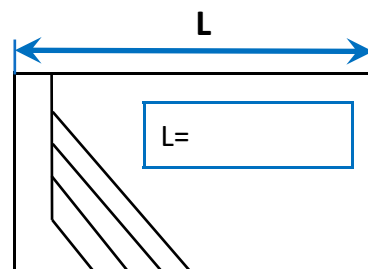

Les cotes de la marche du haut doivent être prises au point de jonction, derrière le rayon.

Le bon de commande et les plans sont à envoyer à:
assistantewl@gmail.com ou fax: 03 10 72 02 62

Client: _____

ANGLE BANQUETTE 4 MARCHES



les artisans du liner



ATTENTION AU SENS DE L'ESCALIER.

Référence: _____

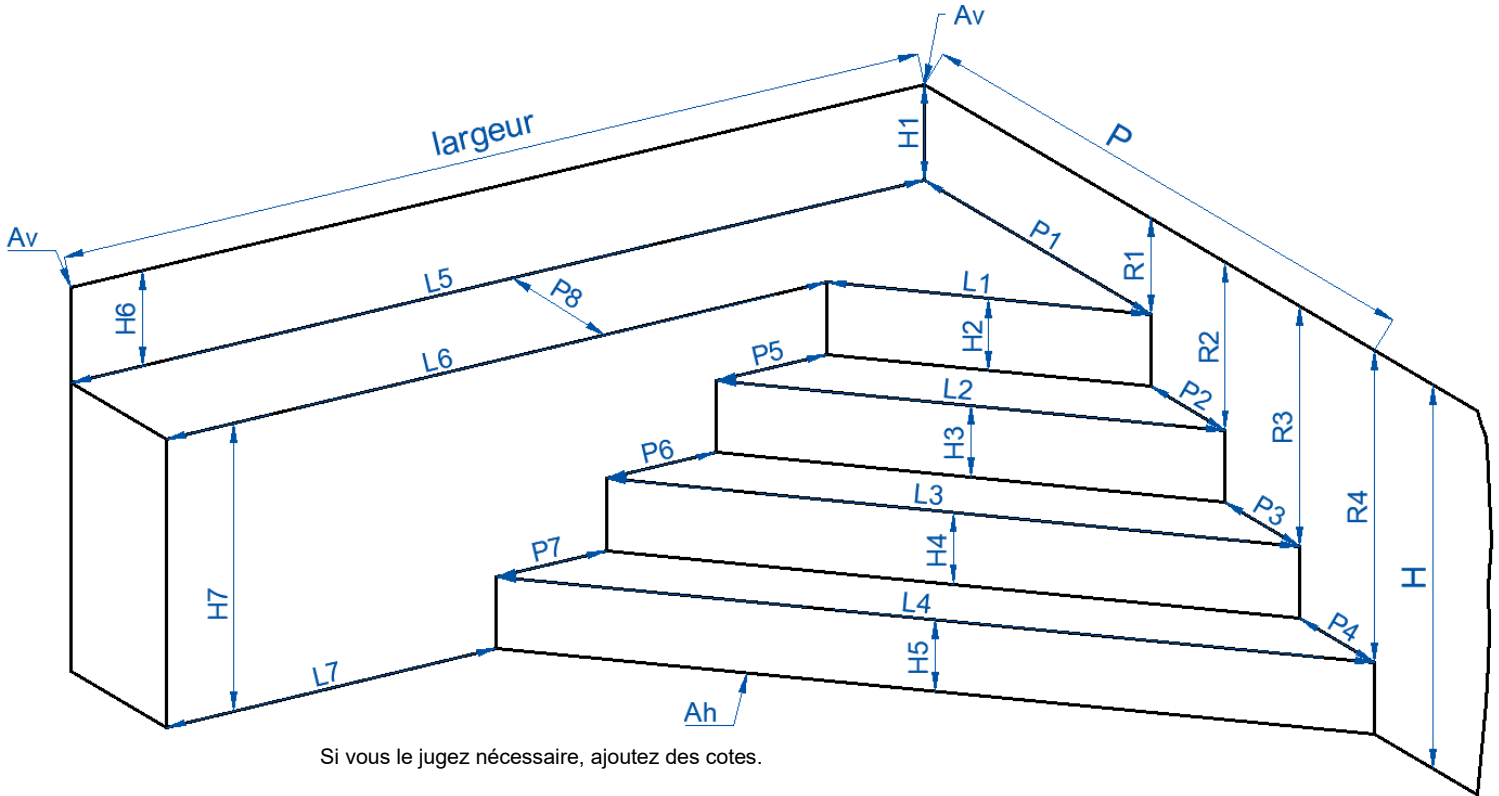

Si vous le jugez nécessaire, ajoutez des cotes.

Excepté Av et Ah (voir tableau à remplir), tous les angles de l'escalier doivent être vifs.

ANGLES	Angles verticaux: Av (indiquer une valeur)	Angle horizontal: Ah (indiquer une valeur)	
	Vif <input type="checkbox"/>	Rayon <input type="checkbox"/>	Pan coupé 45° <input type="checkbox"/>
	<input type="checkbox"/>	<input type="checkbox"/>	<input type="checkbox"/>

LARGEUR
Largeur=

COTES	L1=	P=		H=	
	L2=	P1=	P5=	H1=	H6=
	L3=	P2=	P6=	H2=	H7=
	L4=	P3=	P7=	H3=	
	L5=	P4=	P8=	H4=	
	L6=	<u>Vérifiez que P=P1+P2+P3+P4</u>			H5=
	L7=	<u>Vérifiez que H=H1+H2+H3+H4+H5</u>			

R1=
R2=
R3=
R4=

Si les marches ne sont pas de niveau, remplir les cotes "R"

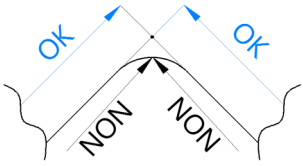

Les cotes de la marche du haut doivent être prises au point de jonction, derrière le rayon.

INDIQUEZ LA COTE L
Longueur du bassin

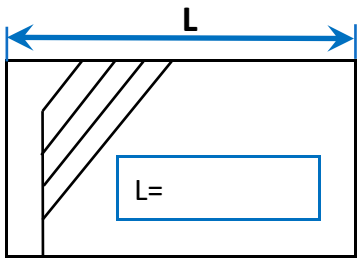

Le bon de commande et les plans sont à envoyer à:
assistantewl@gmail.com ou fax: 03 10 72 02 62

DROIT BANQUETTE 3 MARCHES



les artisans du liner

ATTENTION AU SENS DE L'ESCALIER.

Client: _____

Référence: _____

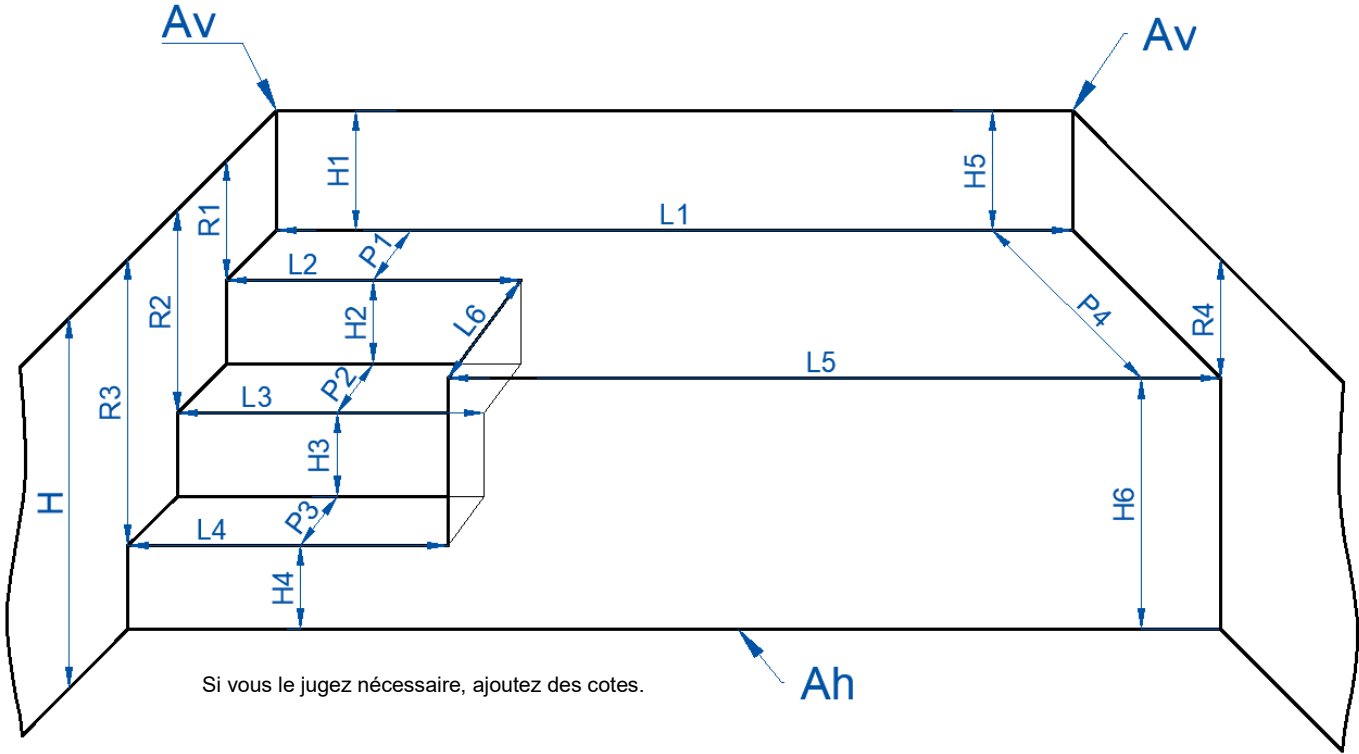

ANGLES	Angles verticaux: Av (indiquer une valeur)			Angle horizontal: Ah (indiquer une valeur)		
	Vif	Rayon	Pan coupé 45°	Vif	Rayon	Pan coupé 45°
	<input type="checkbox"/>	<input type="checkbox"/>	<input type="checkbox"/>	<input type="checkbox"/>	<input type="checkbox"/>	<input type="checkbox"/>

Excepté Av et Ah (voir tableau à remplir), tous les angles de l'escalier doivent être vifs.

COTES	L1=	P1=	P4=	H=		R1=
	L2=	P2=		H1=	H5=	R2=
	L3=	P3=		H2=	H6=	R3=
	L4=			H3=		R4=
	L5=			H4=		

Si les marches ne sont pas de niveau, remplir les cotes "R"

Vérifiez que H=H1+H2+H3+H4

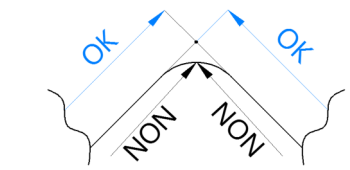

! Les cotes de la marche du haut doivent être prises au point de jonction, derrière le rayon.

INDIQUEZ LA COTE L
Longueur du bassin

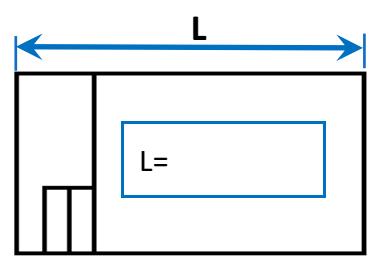

Le bon de commande et les plans sont à envoyer à:
assistantewl@gmail.com ou fax: 03 10 72 02 62

Client: _____

DROIT BANQUETTE 3 MARCHES



les artisans du liner

! ATTENTION AU SENS DE L'ESCALIER.

Référence: _____

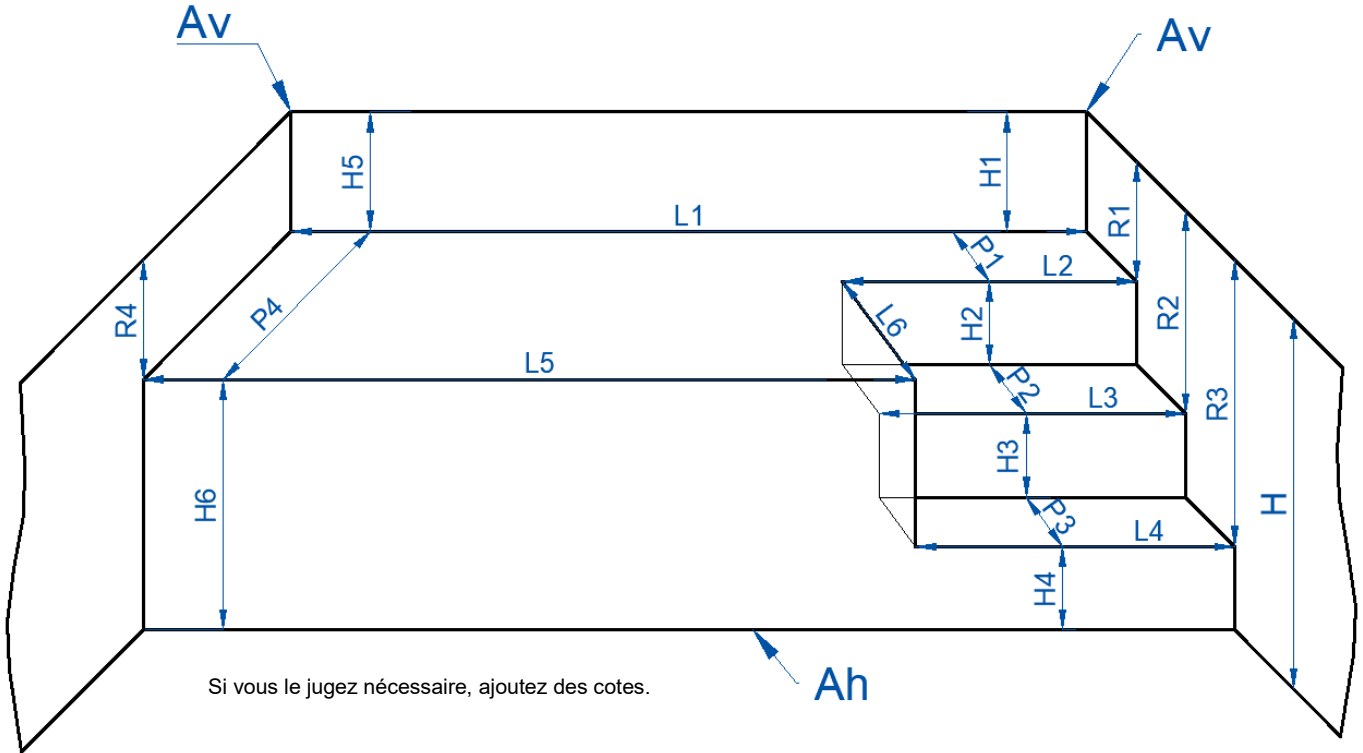

ANGLES	Angles verticaux: Av (indiquer une valeur)			Angle horizontal: Ah (indiquer une valeur)		
	Vif	Rayon	Pan coupé 45°	Vif	Rayon	Pan coupé 45°
	<input type="checkbox"/>	<input type="checkbox"/>	<input type="checkbox"/>	<input type="checkbox"/>	<input type="checkbox"/>	<input type="checkbox"/>

Excepté Av et Ah (voir tableau à remplir), tous les angles de l'escalier doivent être vifs.

COTES	L1=	P1=	P4=	H=		R1=
	L2=	P2=		H1=	H5=	R2=
	L3=	P3=		H2=	H6=	R3=
	L4=			H3=		R4=
	L5=			H4=		

Si les marches ne sont pas de niveau, remplir les cotes "R"

Vérifiez que H=H1+H2+H3+H4

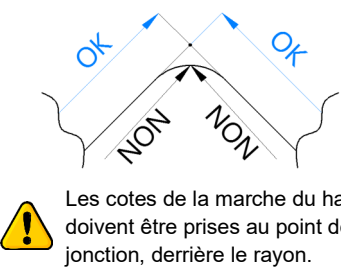

INDIQUEZ LA COTE L
Longueur du bassin

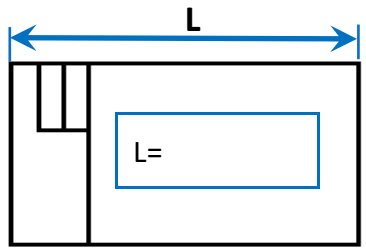

Le bon de commande et les plans sont à envoyer à:
assistantewl@gmail.com ou fax: 03 10 72 02 62

Client: _____

DROIT BANQUETTE 4 MARCHES



les artisans du liner



ATTENTION AU SENS DE L'ESCALIER.

Référence: _____

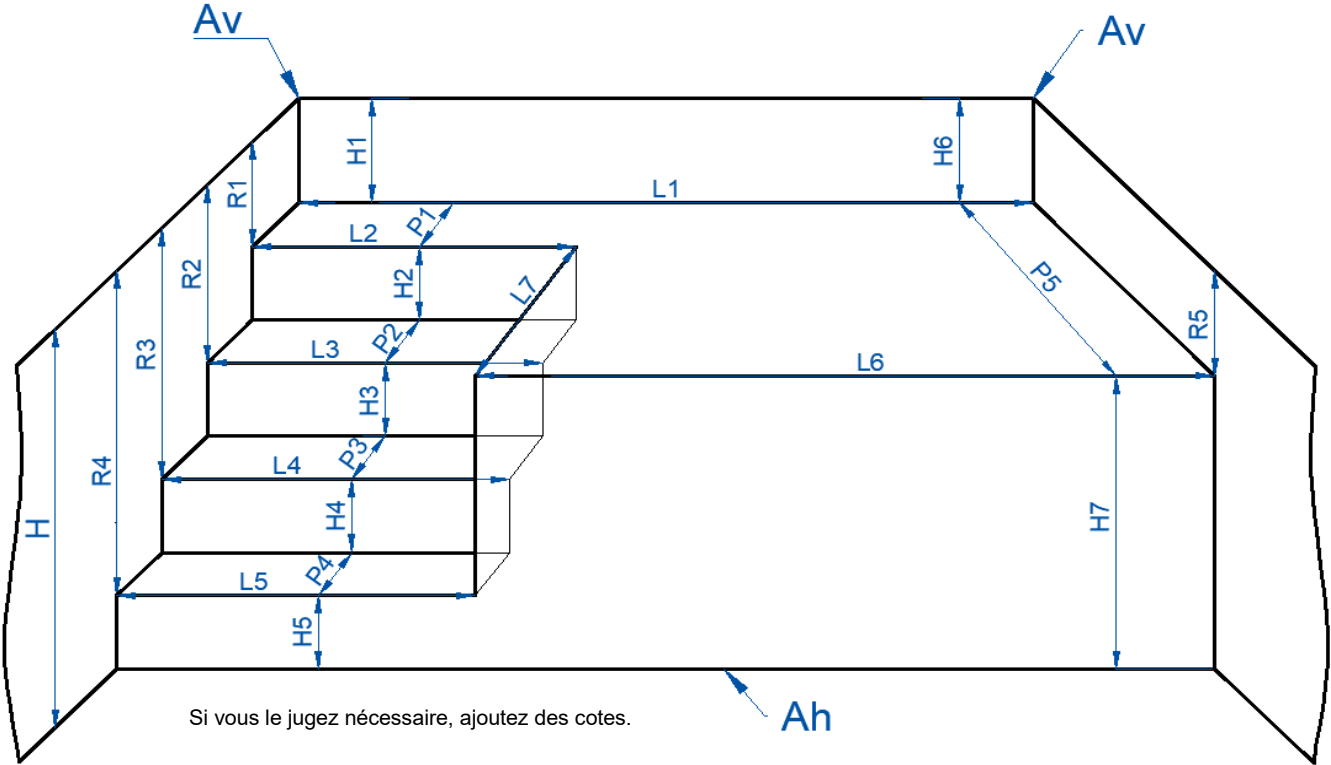

ANGLES	Angles verticaux: Av (indiquer une valeur)			Angle horizontal: Ah (indiquer une valeur)		
	Vif	Rayon	Pan coupé 45°	Vif	Rayon	Pan coupé 45°
	<input type="checkbox"/>	<input type="checkbox"/>	<input type="checkbox"/>	<input type="checkbox"/>	<input type="checkbox"/>	<input type="checkbox"/>

Excepté Av et Ah (voir tableau à remplir), tous les angles de l'escalier doivent être vifs.

COTES	L1=	P1=	P5=	H=		R1=
	L2=	P2=		H1=	H6=	R2=
	L3=	P3=		H2=	H7=	R3=
	L4=	P4=		H3=		R4=
	L5=			H4=		R5=
	L6=			H5=		

Si les marches ne sont pas de niveau, remplir les cotes "R"

Vérifiez que $H = H1 + H2 + H3 + H4 + H5$

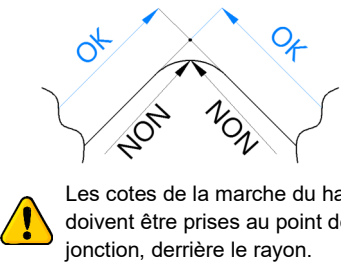

INDIQUEZ LA COTE L
Longueur du bassin

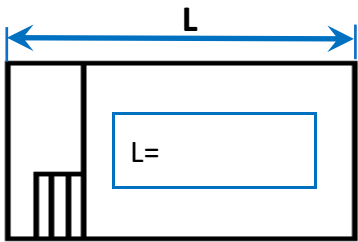

Le bon de commande et les plans sont à envoyer à:
assistantewl@gmail.com ou fax: 03 10 72 02 62

Client: _____

DROIT BANQUETTE 4 MARCHES



les artisans du liner

! ATTENTION AU SENS DE L'ESCALIER.

Référence: _____

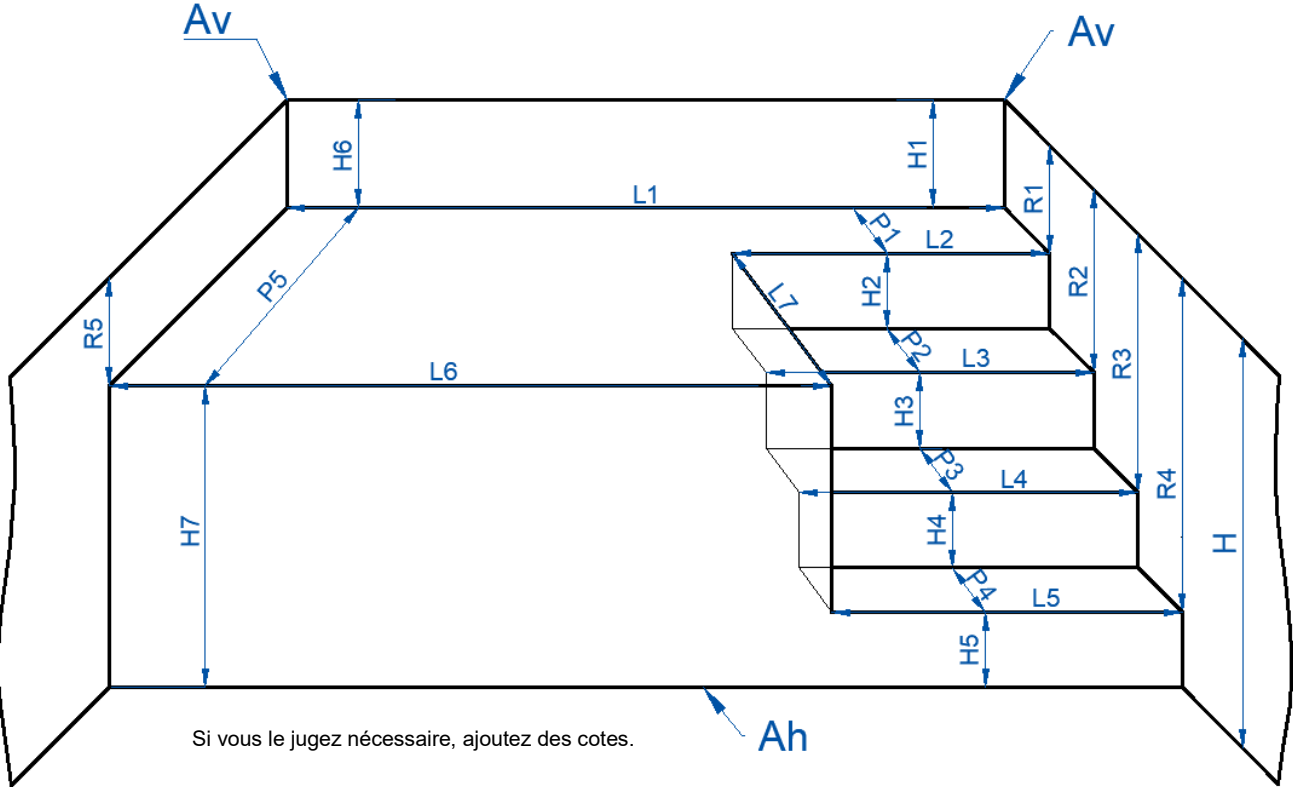

ANGLES	Angles verticaux: Av (indiquer une valeur)			Angle horizontal: Ah (indiquer une valeur)			Excepté Av et Ah (voir tableau à remplir), tous les angles de l'escalier doivent être vifs.
	Vif	Rayon	Pan coupé 45°	Vif	Rayon	Pan coupé 45°	
	<input type="checkbox"/>	<input type="checkbox"/>	

COTES	L1=	P1=	P5=	H=		R1=
	L2=	P2=		H1=	H6=	R2=
	L3=	P3=		H2=	H7=	R3=
	L4=	P4=		H3=		R4=
	L5=			H4=		R5=
	L6=			H5=		

Si les marches ne sont pas de niveau, remplir les cotes "R"

Vérifiez que $H = H1 + H2 + H3 + H4 + H5$

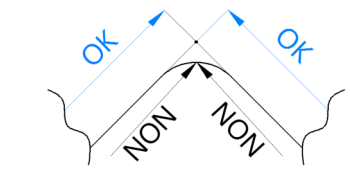

! Les cotes de la marche du haut doivent être prises au point de jonction, derrière le rayon.

INDIQUEZ LA COTE L
Longueur du bassin

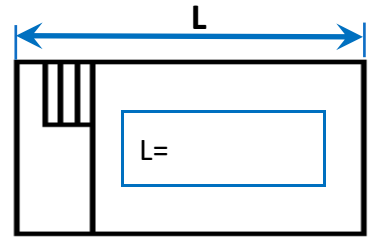

Le bon de commande et les plans sont à envoyer à:
assistantewl@gmail.com ou fax: 03 10 72 02 62

ESCALIER BANQUETTE



les artisans du liner

Client: _____

Référence: _____

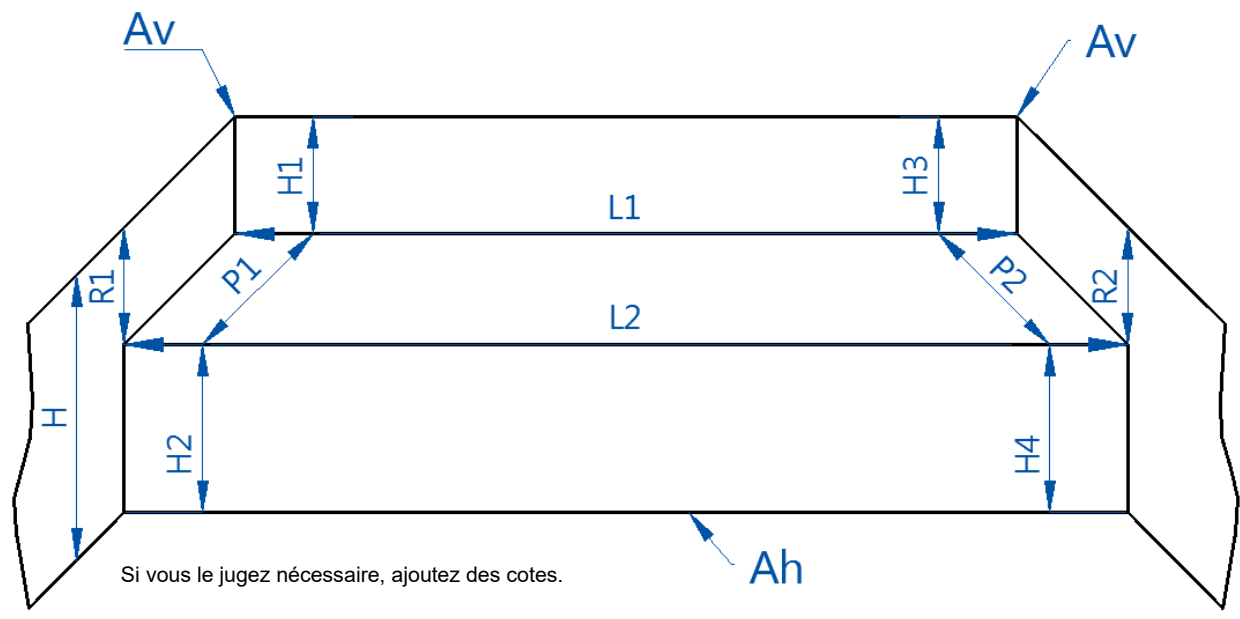

ANGLES	Angles verticaux: Av (indiquer une valeur)			Angle horizontal: Ah (indiquer une valeur)			Excepté Av et Ah (voir tableau à remplir), tous les angles de l'escalier doivent être vifs.
	Vif <input type="checkbox"/>	Rayon 	Pan coupé 45° 	Vif <input type="checkbox"/>	Rayon 	Pan coupé 45° 	
COTES	L1=	P1=	P2=	H=		R1=	R2=
	L2=			H1=	H3=	Si les marches ne sont pas de niveau, remplir les cotes " R "	
				H2=	H4=		

Vérifiez que $H=H1+H2$

INDIQUEZ LA COTE L
Longueur du bassin

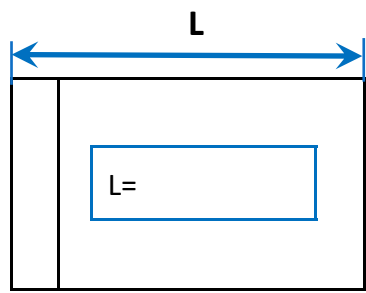

Le bon de commande et les plans sont à envoyer à:
assistantewl@gmail.com ou fax: 03 10 72 02 62

Client: _____

COFFRE VOLET



Référence: _____

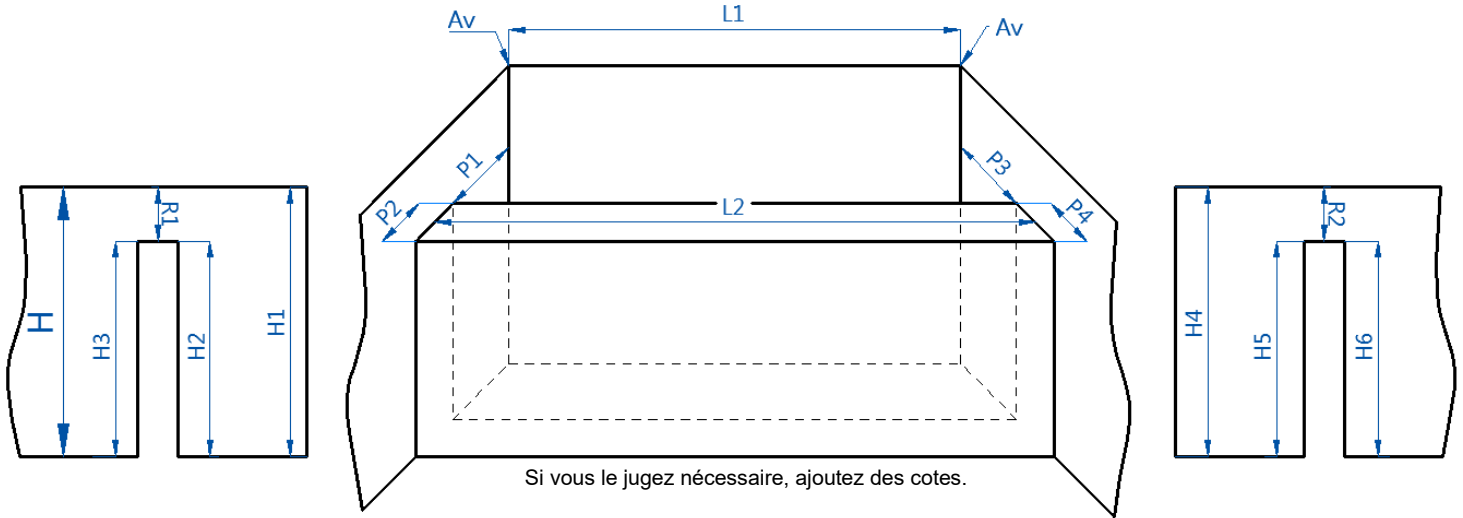

ANGLES

Angles verticaux: **Av** (indiquer une valeur)

Vif Rayon Pan coupé 45°

Excepté Av (voir tableau à remplir), tous les angles du coffre doivent être vifs.

COTES	L1=	P1=	P3=	H=		R1=	R2=
	L2=	P2=	P4=	H1=	H4=		
				H2=	H5=		
				H3=	H6=		

INDIQUEZ LA COTE L
Longueur du bassin
Escalier intérieur et coffre
compris dans L

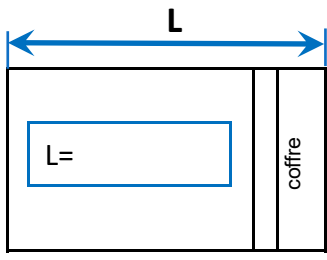

Le bon de commande et les plans sont à envoyer à:
assistantewl@gmail.com ou fax: 03 10 72 02 62

1/ Préparation du relevé.

A/ Repérer au sol 2 points A et B formant une droite supérieure à la longueur du bassin et distante de plus de 2m du bord le plus proche.

B/ Marquer, tous les 75cm le contour du bassin avec des morceaux d'adhésifs numérotés (1, 2, 3...).

2/Mesure du bassin.

A/ Mesurer la droite A-B

B/ Relever la distance séparant le point A de tous les autres points en remplissant le tableau (A1, A2, A3...).

C/ Relever la distance séparant le point B de tous les autres points en remplissant le tableau (B1, B2, B3...).

D/ Si le bassin possède un escalier, indiquer dans le tableau les distances: AC, BC, AD, BD et CD.

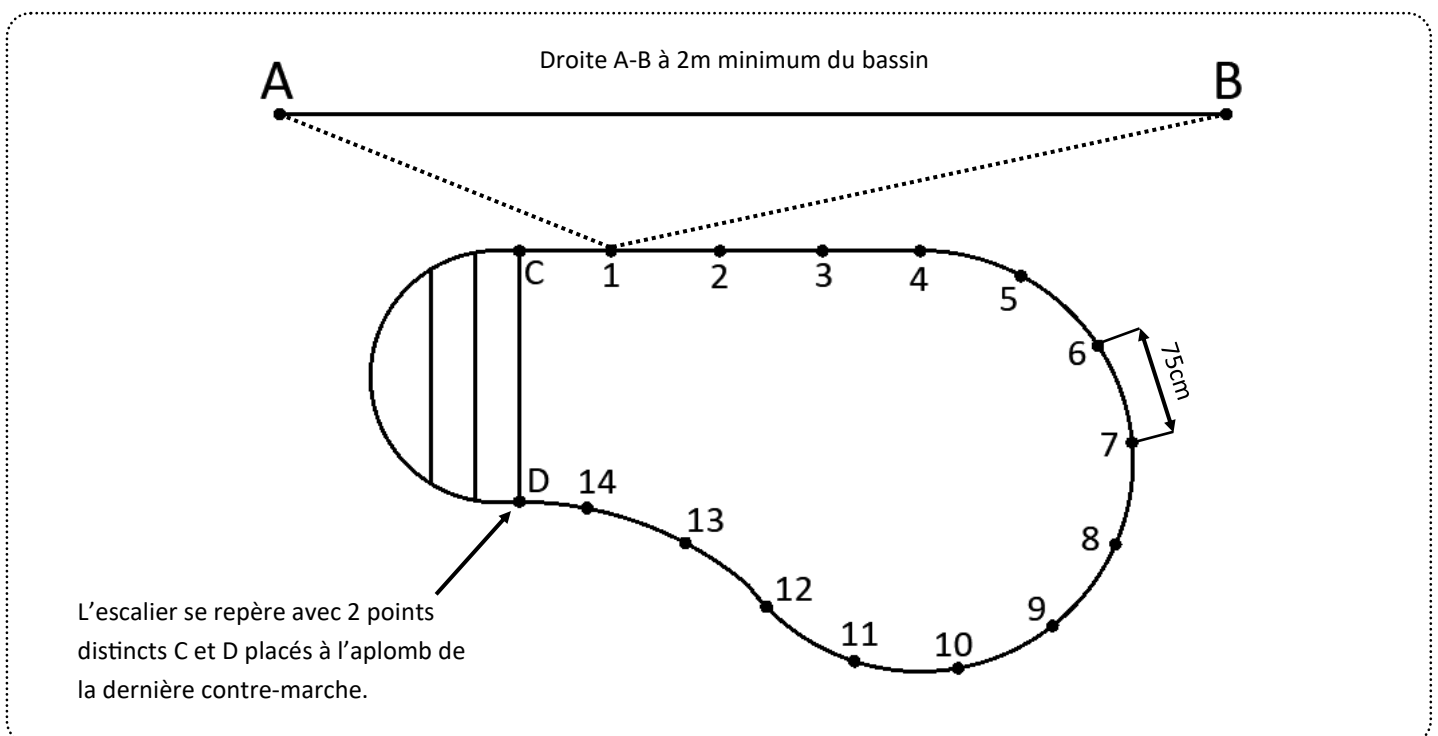
Chaque commande avec triangulation doit comporter:

- un schéma avec le placement de la droite A-B.
- La numérotation des points du bassin.
- La longueur de la droite A-B.
- Un tableau de valeur pour le contour de la piscine.
- Un tableau de valeur pour le placement de l'escalier.

ATTENTION : Vérifier le point zéro du décamètre et corriger les mesures si besoin.

Longueur droite A-B

AB=

C et D Pour placer l'escalier

	A	B
C		
D		
CD=		

	A	B
1		
2		
3		
Etc...		

Client:

TRIANGULATION



les artisans du liner

Référence: _____

Ci-dessous, dessinez le contour du bassin en plaçant l'escalier (s'il est recouvert par le liner).
Placez la droite A-B et situez les premiers points (1-2-3) sur le contour du bassin.

Longueur droite A-B

AB=

C et D Pour placer l'escalier

	A	B
C		
D		
CD=		

	A	B		A	B
1			21		
2			22		
3			23		
4			24		
5			25		
6			26		
7			27		
8			28		
9			29		
10			30		
11			31		
12			32		
13			33		
14			34		
15			35		
16			36		
17			37		
18			38		
19			39		
20			40		

Accrochage liner:

Hung Overlap(+15cm) accroche tôle

Angles verticaux: mur/mur (indiquer une valeur)

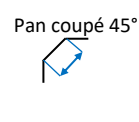
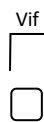

Angles horizontaux: mur/fond (indiquer une valeur)

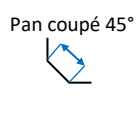

INFOS TECHNIQUES

Le bon de commande et les plans sont à envoyer à:
assistantewl@gmail.com ou fax: 03 10 72 02 62